

GEBERIT SPÜLSYSTEME

SICHER, SAUBER, WASSERSPAREND



**KNOW
HOW**
INSTALLED



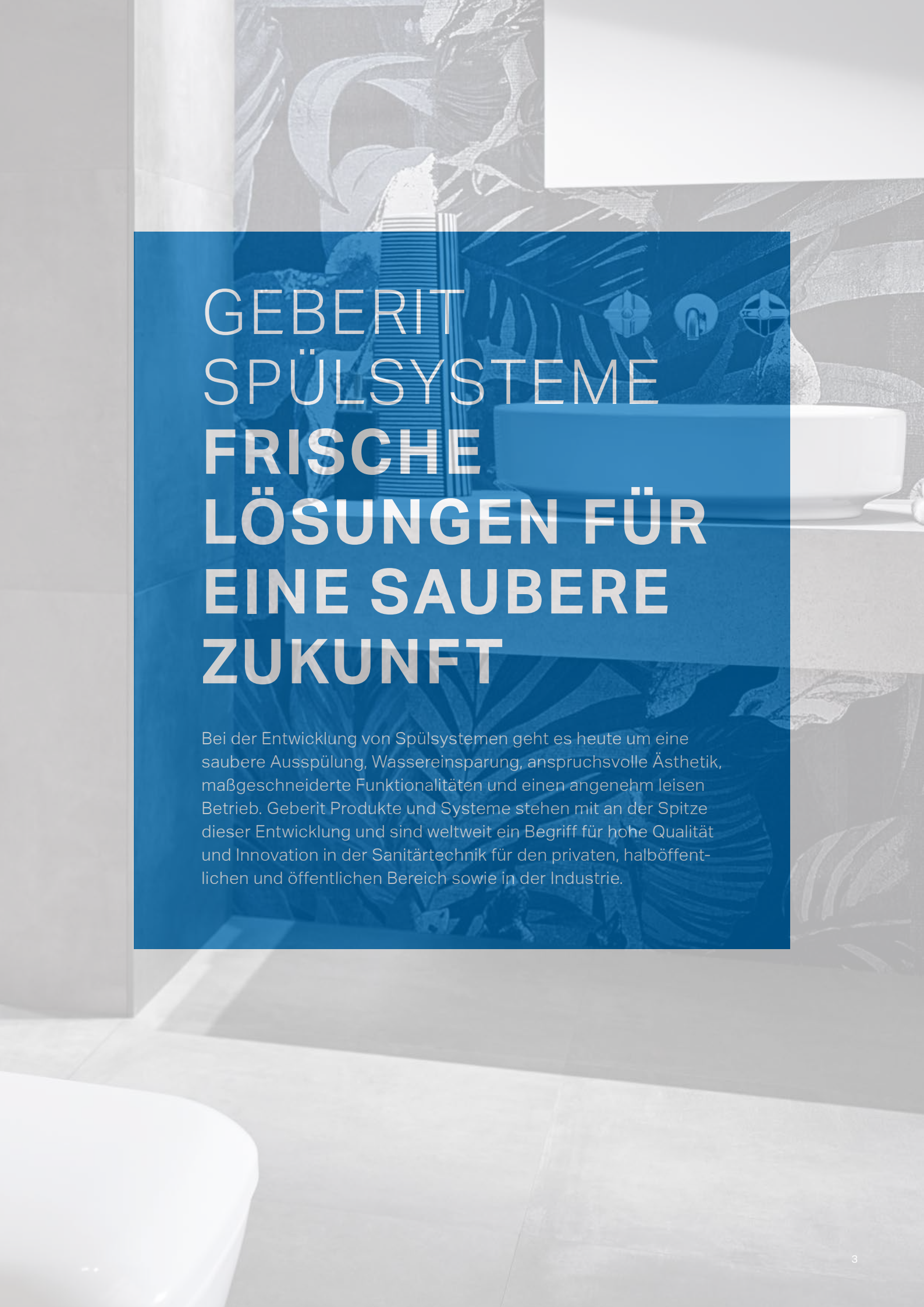

GEBERIT SPÜLSYSTEME FRISCHE LÖSUNGEN FÜR EINE SAUBERE ZUKUNFT

Bei der Entwicklung von Spülsystemen geht es heute um eine saubere Ausspülung, Wassereinsparung, anspruchsvolle Ästhetik, maßgeschneiderte Funktionalitäten und einen angenehm leisen Betrieb. Geberit Produkte und Systeme stehen mit an der Spitze dieser Entwicklung und sind weltweit ein Begriff für hohe Qualität und Innovation in der Sanitärtechnik für den privaten, halböffentlichen und öffentlichen Bereich sowie in der Industrie.

ZUKUNFT EINE SAUBERE LÖSUNGEN FÜR FRISCHE SPÜLSYSTEME GEBERIT

Bei der Entwicklung von Spülsystemen geht es heute um eine saubere Ausspülung, Wassereinsparung, anspruchsvolle Ästhetik, maßgeschneiderte Funktionalitäten und einen angenehmen leisen Betrieb. Geberit Produkte und Systeme stehen mit an der Spitze dieser Entwicklung und sind weltweit ein Begriff für hohe Qualität und Innovation in der Sanitärtechnik für den privaten, halböffent-lichen und öffentlichen Bereich sowie in der Industrie.



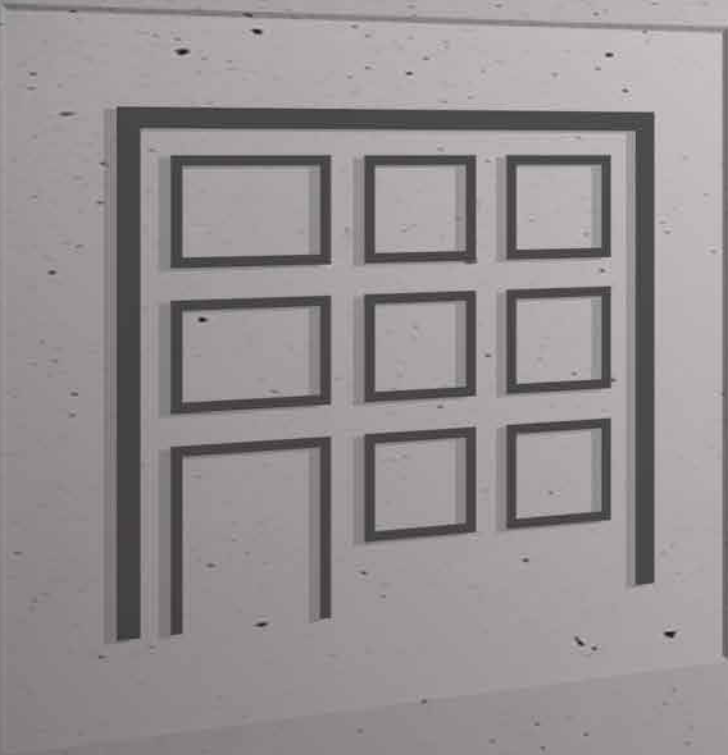

WIR MACHEN IHRE SANITÄRPROJEKTE **ZU** **UNSEREM ANLIEGEN**

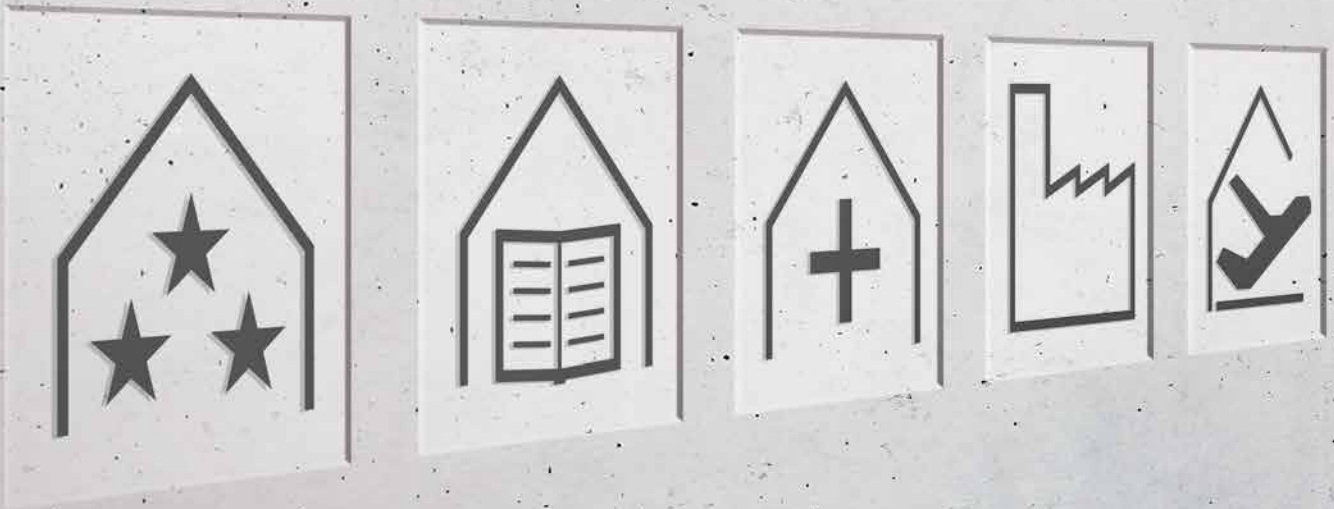

Bei Geberit finden Sie alles, was Profis für erfolgreiche Sanitärprojekte brauchen – vor und hinter der Wand. Wir machen es Ihnen einfach, genau die Produkte zu finden, die zu Ihrem Projekt passen. Alle Produkte haben wir den typischen Bauaufgaben zugewiesen, für die sie am besten geeignet sind. Eine Übersicht über diese Bauaufgaben finden Sie auf den nächsten Seiten. In jedem Sortimentsbereich hilft Ihnen eine Symbolleiste mit den relevanten Bauaufgaben bei der Zuordnung der richtigen Produkte und Systeme für Ihr Projekt. Als Arbeitshilfe empfehlen wir auch das Geberit Objekt-Magazin mit praktischen Arbeitshilfen auf über 400 Seiten, siehe Seite 58.

BAUAUFGABEN

SCHNELLER DIE RICHTIGEN LÖSUNGEN FINDEN



GESCHOSS- WOHNUNGSBAU

Sichere Trinkwasserhygiene sowie Brand- und Schallschutz spielen in Mehrfamilienhäusern eine wichtige Rolle. Dazu wünschen künftige Mieter oder Eigentümer anspruchsvolle Qualität und aktuelle Designs für ihr Bad. Und mit Sonderlösungen für spezielle Bausituationen oder Barrierefreiheit finden Sie immer genau das, was zu einem geplanten Wohnobjekt passt.



© Frank Herfort/ARTUR IMAGES



© Olaf Mahlstedt/ARTUR IMAGES



HOTELS UND GASTRONOMIE

In Hotel und Gastronomie sind Lösungen gefragt, die anspruchsvolles Design mit hoher Qualität verbinden. Wir bieten Lösungen für stark frequentierte öffentliche Sanitärräume, für exklusive Gästebäder und für die optimale Raumnutzung in Kleinstbädern.

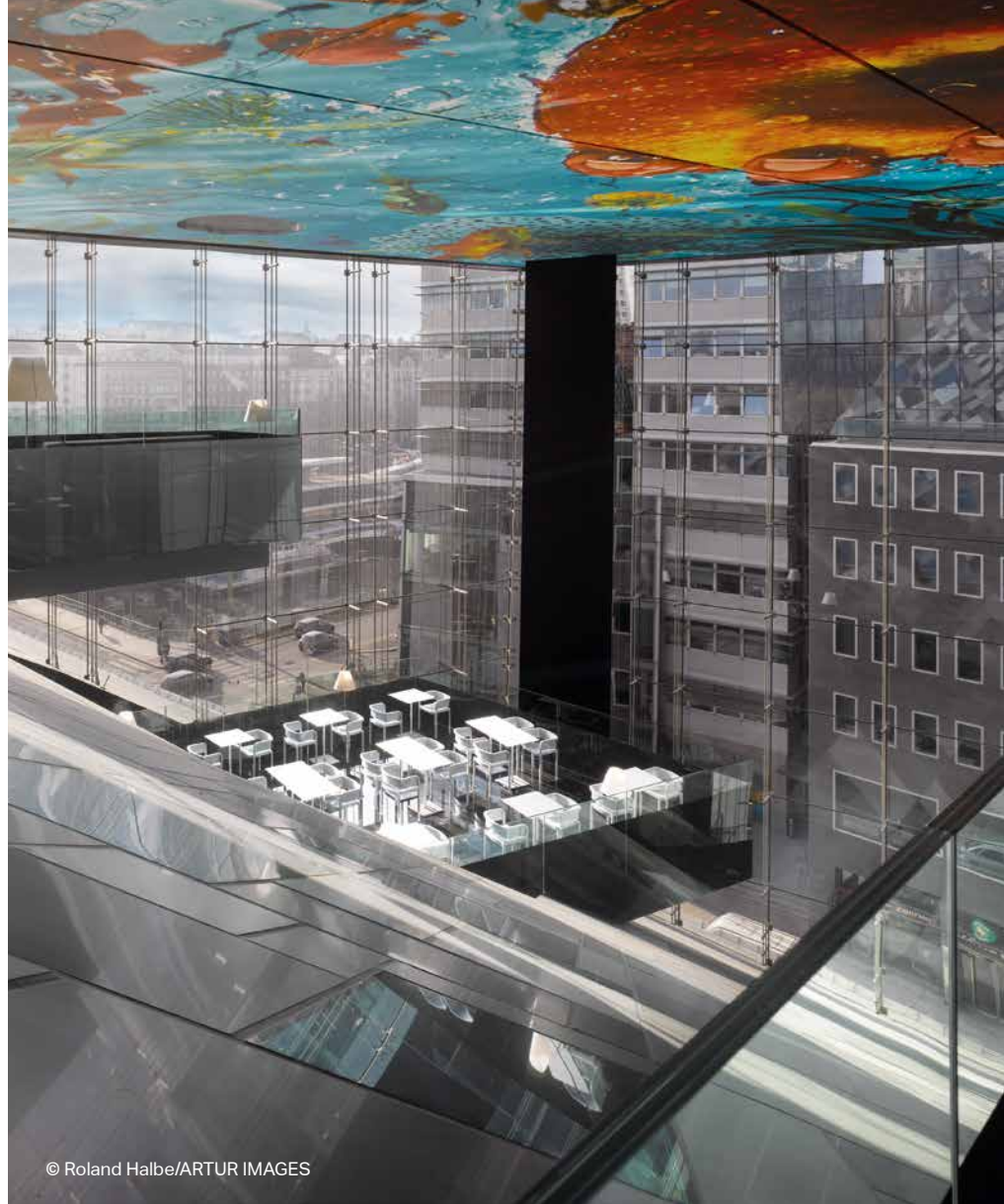

© Roland Halbe/ARTUR IMAGES



1-1/2-FAMILIEN- HÄUSER

Dank großer Designauswahl können Sie Ihren Bauherren im Privathaus vielfältige Design- und Ausstattungswünsche erfüllen. Mit durchdachten Systemen sind auch Badmodernisierungen im Bestand schnell und mit wenig Schmutz und Lärm durchzuführen.



BILDUNGSEIN- RICHTUNGEN

Kindgerechte Sanitärprodukte und Designs für jede Entwicklungsstufe erleichtern die Entwicklung der hygienischen Selbstständigkeit. Mit Sonderlösungen und Maßanfertigungen können Sie auf besondere Anforderungen wie Barrierefreiheit oder Unterstützung der Arbeit des Personals reagieren.



© Zoey Braun/ARTUR IMAGES

© Tomas Riehle/ARTUR IMAGES



ARBEITSSTÄTTEN

Anspruchsvolle Qualität für Besucherbereiche und stark frequentierte Sanitärräume sowie reinigungsfreundliche und hygienische Designs, Oberflächen und Materialien werden in Industrie und Verwaltung gefordert. Wir sorgen zusätzlich mit zukunftsweisenden Spültechnologien für niedrige Betriebskosten.



© Inigo Bujedo Aguirre/ARTUR IMAGES



TRANSIT, MESSEN, SPORTSTÄTTEN

Zuverlässige Qualität sowie reinigungs-
freundliche und hygienische Designs, Ober-
flächen und Materialien sind für stark fre-
quentierte Sanitärräume in Transit, Messen
und Sportstätten unerlässlich. Wir sorgen
zusätzlich mit zukunftsweisenden Spültech-
nologien für niedrige Betriebskosten.



© Hufton + Crow/ARTUR IMAGES



PFLEGE-EIN- RICHTUNGEN

In Pflegeeinrichtungen sind die Anforderungen an Trinkwasserhygiene und Barrierefreiheit besonders hoch. Wir liefern Ihnen durchdachte Systeme, die den wichtigen Normen und Regelwerken in diesen Bereichen entsprechen.

INHALT

Geberit bietet das gesamte Sortiment für zeitgemäße Spüllösungen in allen Bausituationen vor und hinter der Wand. Hier finden Sie die richtigen Lösungen für den Neubau sowie für wirtschaftliche Sanierungen. Ihre Kunden profitieren von der garantierten Ersatzteilsicherheit von 25 Jahren.

12

GEBERIT UNTERPUTZ-SPÜLKÄSTEN

Der Maßstab für moderne Spültechnik.



26

GEBERIT BETÄTIGUNGSPLATTEN, WC- UND URINALSTEUERUNGEN

Design trifft Funktion.

42

GEBERIT MONOLITH

Neue Wege in der Sanitärraumgestaltung.

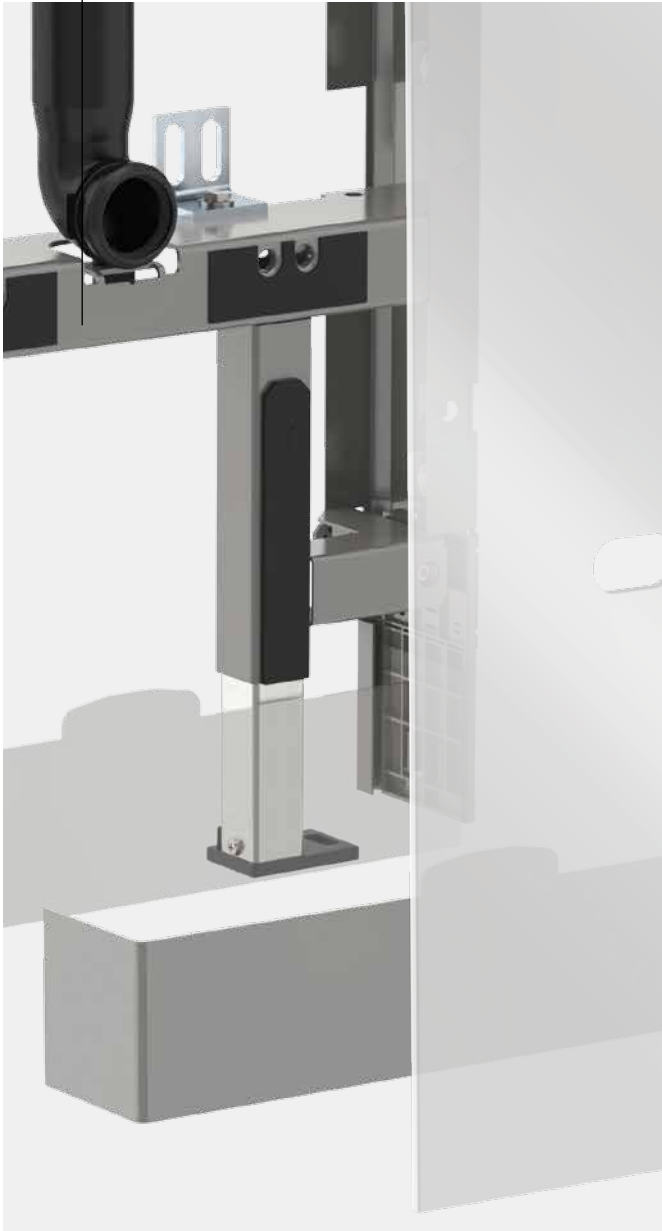

54

GEBERIT AUFPUTZ-SPÜLKÄSTEN

Klassiker für die wirtschaftliche Sanierung.



56

GEBERIT FÜLL- UND SPÜLVENTILE

Kleiner Eingriff, große Wirkung.

GEBERIT UP-SPÜLKÄSTEN

DER MAßSTAB FÜR MODERNE SPÜLTECHNIK



←
Geberit Sigma Unterputz-Spül-
kasten. Erhältlich für alle Geberit
Installationssysteme.

GUTE GRÜNDE FÜR DEN INSTALLATEUR

- Für nahezu jede Bausituation und Installationsart eine passende Lösung
- Einfache und sichere Montage
- Spülmengen werkzeuglos einstellbar, Spüleistung durch Spüldrossel verstellbar
- Anschluss mit MasterFix Adapter möglich
- 25 Jahre Ersatzteilsicherheit auf funktions-erfüllende Teile

25JAHRE
Ersatzteil
sicherheit

Geberit Unterputz-Spülkästen setzen seit Jahrzehnten Maßstäbe. Sie erfüllen die Erwartungen des Nutzers an Zuverlässigkeit und Langlebigkeit. Installateure profitieren von der sicheren, flexiblen und zeitsparenden Montage sowie guter Serviceunterstützung. Geberit Unterputz-Spülkästen gibt es passend für nahezu jede Installationsart und Bausituation.

LÖSUNGEN FÜR NAHEZU JEDE BAUSITUATION

Die UP-Spülkästen Geberit Sigma und Omega sind für verschiedene Bauhöhen ausgelegt und bieten hohe Flexibilität in der Planung und Installation. Der UP-Spülkasten Geberit Sigma mit Bauhöhe 112 cm eignet sich für schnelle und einfache Standard-Installationen. Der UP-Spülkasten Geberit Omega ist in verschiedenen Bauhöhen von 82, 98 und 112 cm erhältlich. Dadurch bietet er mehr Freiheit in der Badgestaltung, wenn z. B. Vorwand-systeme mit Ablagen für Kosmetik- und Toilettenartikel gefragt sind. Auch unter Dachschrägen und Fensterbrüstungen ist er gut einsetzbar. Die Betätigung des UP-Spülkastens Geberit Omega kann bei den Bauhöhen 82 und 98 cm je nach Einbausituation von oben oder von vorn, bei der Bauhöhe 112 cm von vorn montiert werden. Beide Modellserien sind erhältlich als WC-Element für die Installationssysteme Geberit GIS und Duofix sowie als Geberit Kombifix für den Nassbau.

EINFACHE, WIRTSCHAFTLICHE MONTAGE

Der äußere Wasseranschluss ist mit einem universellen R-1/2"-Gewinde-übergang wirtschaftlich und schnell umzusetzen, er kann jede Trinkwasserleitung aufnehmen. Noch schneller realisieren Sie die Montage mit einem MasterFix Adapter: aufstecken, per Hand aufschrauben, fertig.

UMWELTGERECHTER WASSER-VERBRAUCH

Die Geberit UP-Spülkästen können mechanisch, elektronisch oder pneumatisch ausgelöst werden. Für alle Betätigungsarten sind wassersparende Spülfunktionen erhältlich, die eine saubere Ausspülung gewährleisten und verantwortungsvoll mit der Ressource Trinkwasser umgehen.



GUTE ARGUMENTE FÜR DEN VERBRAUCHER

- 50 Jahre Erfahrung in Unterputz-Spültechnik
- Nutzergerechte Spülauslösung: mechanisch, elektronisch oder pneumatisch
- Wasser sparen durch Spül-Stopp- oder 2-Mengen-Spülung sowie individuell einstellbare Spülmengen
- Große Designauswahl bei den Betätigungsplatten
- Ersatzteile ab Kauf mindestens 25 Jahre erhältlich

- 1 Füllventil mit ergonomischen Griffen: einfach in die Fixierschiene einklicken.
- 2 Panzerschlauch am Eckventil montieren: Rändelmutter einfach von Hand anziehen.
- 3 Anschluss an die Trinkwasserleitung: schnell und wirtschaftlich mit MasterFix.
- 4 Ohne mühsames Eindrehen und Einmessen: Drückerstangen bis zum Anschlag einschieben, bis zum Einrasten drehen, fertig.

UP-SPÜLKASTEN GEBERIT SIGMA

MODERNER KLASSIKER FÜR SAUBERE WCS

Der UP-Spülkasten Geberit Sigma kombiniert millionenfach bewährte Zuverlässigkeit mit der innovativen Technik der werkzeuglosen Montage. Bereits heute kann er als ein Klassiker in der Installationstechnik für den privaten wie den hochfrequentierten halböffentlichen und öffentlichen Bereich gelten. Die wachsende Auswahl an Betätigungsplatten macht seinen Einsatz noch attraktiver.

ZUVERLÄSSIGE LÖSUNG MIT ZUSATZNUTZEN

Mit dem UP-Spülkasten Geberit Sigma bieten Sie Ihren Kunden eine dauerhaft zuverlässige und funktionssichere Spülkastenlösung. Sie ist für Langlebigkeit und Zuverlässigkeit konzipiert und in Dauertests erprobt. Der UP-Spülkasten Geberit Sigma ist mit wassersparenden 2-Mengen-Spülungen, 1-Mengen-Spülung oder Spül-Stopp-Funktionen kombinierbar.

Die Spülmengen lassen sich schnell und einfach anpassen. Von der Werkseinstellung mit 6 Litern lässt sich die große Spülmenge auf 4,5 Liter begrenzen oder auf 7,5 Liter erhöhen. Die kleine Wassermenge lässt sich von der Werkseinstellung mit 3 Litern bis auf 4 Liter erhöhen. Mit einer Vielfalt unterschiedlicher Betätigungsplatten, passend zu jedem Einrichtungsstil in verschiedenen Formen, Farben und Oberflächen, bieten Sie Ihren Kunden einen attraktiven Wandabschluss. Innovative Lösungen wie das Geberit DuoFresh Modul für Geruchsabsaugung und der Einschub für Spülkastensticks bieten Ihnen zusätzliche Umsatzchancen, auch im Nachrüstgeschäft.



GEBERIT



- Montage und Service werkzeuglos
- Universell einsetzbar im privaten, halböffentlichen und öffentlichen Bereich
- Auch als Eckelement mit Geberit GIS und Duofix einsetzbar
- Große Betätigungsplatten-Auswahl:
Geberit Sigma01, 10, 20, 21, 30, 40, 50, 60, 70 und 80
- Geeignet für elektronische und pneumatische Spülauslösungen
- Kombinierbar mit Geberit DuoFresh Modul für Geruchsabsaugung und Einschub für Spülkastensticks

DAUEREINSATZ IN DER ÖFFENTLICHKEIT

Die zuverlässige und langlebige Funktion des UP-Spülkastens Geberit Sigma macht ihn zu einer viel genutzten Lösung für den hochfrequenten Betrieb im halböffentlichen und öffentlichen Bereich. Häufig eingesetzt werden 1-Mengen- oder berührungslose Spülauslösungen mit den Betätigungsplatten Geberit Sigma10. Sie gewährleisten eine gründliche Ausspülung mit der Wassermenge von 4,5 Litern, 6 Litern oder 7,5 Litern. Für hohe Ansprüche an Sicherheit und Widerstandsfähigkeit stehen ver-

schraubbare Modelle und Ausführungen in Zinkdruckguss oder Edelstahl zur Verfügung.

BARRIEREFREIER KOMFORT

Für barrierefreie Installationen kann der UP-Spülkasten Geberit Sigma z. B. über eine Fernauslösung, über Taster und Schalter an Stütz-Klappgriffen oder der Wand ausgelöst werden. Ein exakt arbeitender Servomotor, den es als Netz- oder Batterievariante gibt, öffnet und schließt das Spülventil und gewährleistet eine hohe Funktionssicherheit. Die Verbin-

dung vom Schalter zum Motor ist über Kabel oder Funk möglich. Als Alternative stehen auch pneumatische Fernauslösungen zur Wahl.

WIRTSCHAFTLICH, WEIL WERKZEUGLOS

Die werkzeuglose Montage des UP-Spülkastens Geberit Sigma macht die Installations- und Servicearbeiten besonders schnell und wirtschaftlich. Mit wenigen Handgriffen sitzt der Spülkasten und ist mit Ver- und Entsorgungssystemen und der WC-Keramik verbunden.



↑ Einfach anpassen: Bauschutz von Hand ablängen.



↑ Einfache Montage: Universeller Armaturenanschluss wird am Spülkasten fixiert.



↑ Einfach werkzeuglos: Befestigungsrahmen für die Betätigungsplatte ohne Schrauben befestigen. Drückerstangen einschieben, um 90° drehen und mit Keil fixieren.



↑ Einfach stylisch: Betätigungsplatte aufsetzen und einrasten lassen.



- Für jede Anwendung der richtige Anschluss
- Einfacher Einbau und leichte Nachrüstung von zusätzlichen Komfortfunktionen
- Für Geberit AquaClean, Geberit DuoFresh Modul für Geruchsabsaugung, berührungslose Betätigungsplatte, barrierefreie Zusatzausstattungen
- Positionierhilfe für Elektroanschluss im Lieferumfang enthalten

Position für verdeckten Stromanschluss: zum verdeckten Anschluss eines Geberit AquaClean Dusch-WCs oder für eine Betätigungsplatte mit Netzanschluss. So ist das WC für alle auch nachträglichen Fälle vorbereitet.

GEBERIT WC-MONTAGEELEMENTE MIT ELEKTROANSCHLUSS

ANSCHLUSS ZUKUNFT EINGEBAUT

Moderne WCs mit Stromanschluss bieten mehr Möglichkeiten. Die Vorbereitung für einen Elektroanschluss am WC hält für Ihre Kunden alle Optionen für die Installation und Nachrüstung von Komfortausstattungen offen. Die Geberit WC-Montageelemente bieten die Vorrüstung für einen Elektroanschluss direkt am WC. Sie sind damit bestens vorbereitet für alle Techniken und Komfortfunktionen, die das WC heute und in Zukunft angenehmer und nutzerfreundlicher machen.

AUF ALLES GUT VORBEREITET

Ein Elektroanschluss wird auch am WC immer wichtiger, denn viele aktuelle und künftige Komfortfunktionen müssen mit Strom versorgt werden. Die Montageelemente der Installationssysteme Geberit Duofix, GIS und Kombifix sind daher mit Positionierhilfen ausgestattet. Damit wird es für den Installateur wesentlich einfacher, einen Elektroanschluss am WC zu planen und umzusetzen.

STROMANSCHLUSS SICHTBAR ODER UNSICHTBAR POSITIONIEREN

Der Stromanschluss kann je nach Anforderung mit sichtbarer Steckdose oder unsichtbar hinter der Wand ausgeführt werden. Die im Lieferumfang enthaltene Positionierhilfe zeigt, wo der Anschluss zu platzieren ist. Die Einplanung des Stromanschlusses am WC ist auch dann zu empfehlen, wenn Ihr Kunde ihn aktuell noch nicht nutzen möchte. So halten Sie ihm mit geringem Zusatzaufwand alle Optionen für die Zukunft offen. Die nachträgliche Verlegung eines Stromanschlusses ist dagegen erheblich aufwändiger.

DUSCH-WC EINBAUEN ODER NACHRÜSTEN

Geberit AquaClean Dusch-WCs benötigen neben der Wasserzuleitung auch einen Elektroanschluss. Bei den Komplettanlagen Geberit AquaClean Sela, Geberit AquaClean Tuma und Geberit

AquaClean Mera kann der Anschluss komplett verdeckt ausgeführt werden.

BERÜHRUNGSLOSE BETÄTIGUNGS- PLATTEN UND BARRIEREFREIER KOMFORT

Die berührungslosen Betätigungsplatten Geberit Sigma10 und Sigma80 lassen sich schnell und einfach mit dem Stromnetz verbinden. Für den nachträglichen Einbau von barrierefreien Komfortfunktionen haben Sie mit dem Stromanschluss am WC ebenfalls alles vorbereitet.



Alles vorbereitet für die Anschlüsse von Geberit AquaClean Dusch-WCs, z. B. für das Topmodell Geberit AquaClean Mera.



Das Geberit DuoFresh Modul nimmt unangenehme Gerüche direkt in der WC-Keramik auf und reinigt sie in einem Keramikwabenfilter gründlich.



Die berührungslose Spülauslösung Geberit Sigma80 findet am Geberit WC-Montageelement die benötigte Stromversorgung.

GEBERIT OMEGA UP-SPÜLKÄSTEN

VIELSEITIGKEIT FÜR JEDE BAUSITUATION

Die Geberit UP-Spülkästen Omega sind echte Multitalente. In drei Höhen erhältlich, sind sie ideal, wenn es um die Gestaltung ungünstig geschnittener Räume oder um besondere Aufgaben in der Badgestaltung geht.

GEBERIT UP-SPÜLKÄSTEN OMEGA: DIE SPEZIALISTEN FÜR BESONDERE BAUAUFGABEN

Die UP-Spülkästen und Betätigungsplatten der Geberit Omega Baureihe sind die Spezialisten für besondere Raumsituationen, z. B. für die WC-Montage unter Dachschrägen und Fensterbrüstungen oder in Nischen. Die Geberit UP-Spülkästen Omega stehen in den Bauhöhen 82, 98 und 112 cm zur Verfügung. Die Spülauslösung kann bei den beiden niedrigen wahlweise von vorn oder von oben angebracht werden, bei der hohen Bauform nur von vorn. In der Praxis überwiegt die Montage der Betätigungsplatte von oben. Sehr gut geeignet sind die niedrigeren Bauhöhen auch für die Gestaltung von gut erreichbaren Ablageflächen.

Mit niedrigen Bauhöhen bietet Geberit Omega Lösungen für besondere Installationsaufgaben wie den Einbau des WCs unter einer Fensterbrüstung.



RESSOURCENSCHONEND, WARTUNGS- UND MONTAGEFREUNDLICH

Die Spülkästen sind hydraulisch optimiert, um auch bei niedriger Bauhöhe eine perfekte Ausspülleistung zu gewährleisten. Sie sind mit ressourcenschonender 2-Mengen-Spülung mit einstellbarer Spülmenge ausgestattet. Die Montage kann werkzeuglos durchgeführt werden.

KLEINERE BETÄTIGUNGSPLATTEN-FORMATE

Passend zu den niedrigen Bauhöhen und engeren Raumsituationen sind die Geberit Omega Betätigungsplatten deutlich kleiner als die Platten der Baureihe Sigma. Damit bieten sie optisch attraktive Lösungen für außergewöhnliche oder komplizierte Raumsituationen sowie für die Betätigung von oben auf halbhohen Ablageflächen. Die Geberit UP-Spülkästen Omega eignen sich auch für die Installation aller Geberit AquaClean Dusch-WCs und sind ab Werk mit einem entsprechenden Leerrohr für Wasser ausgestattet.

Klein und schlank präsentieren sich die Betätigungsplatten der Geberit Omega Familie.





Geberit Omega20

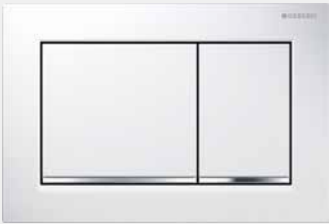

Geberit Omega30



Geberit Omega60

- Maßgeschneiderte Lösungen für besondere Raumsituationen unter Dachschrägen und Fensterbrüstungen sowie für niedrige Raumhöhen
- Verbesserte Ausspülleistung auch bei niedrigen Ablagehöhen
- Wassersparende 2-Mengen-Spülung mit einstellbarer Spülmenge
- Spülmenge an der Heberglocke einstellbar: 7,5/6/4,5 Liter (große Spülmenge) und 3 – 4 Liter (kleine Spülmenge)
- Werkzeuglose Montage
- Drei Bauhöhen für mehr Gestaltungsfreiheit

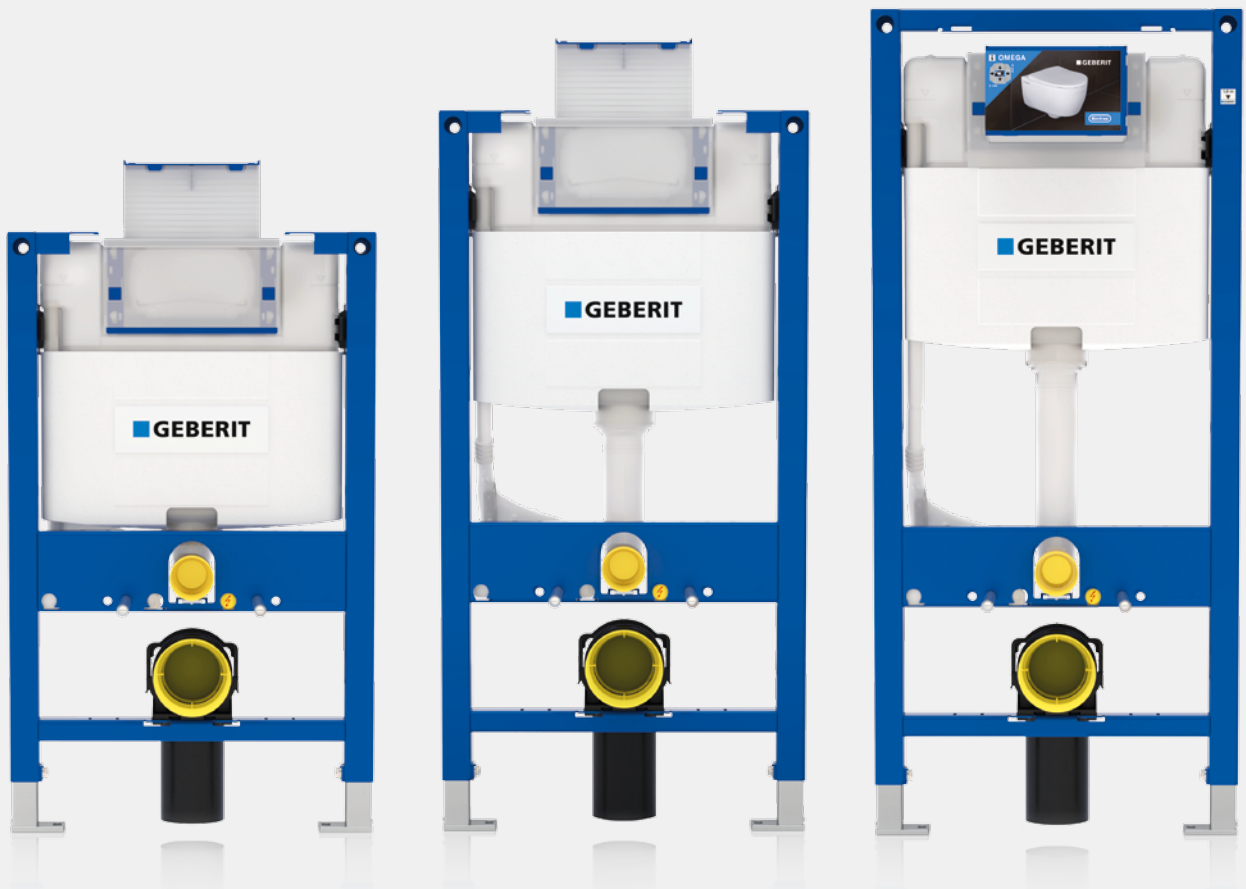

GEBERIT OMEGA UP-SPÜLKÄSTEN

Für Betätigung von vorn oder oben in den Bauhöhen 82 und 98 cm, mit Betätigung von vorn in der Bauhöhe 112 cm.



- Elegante Lösung für verdeckten Wasseranschluss bei nachträglichem Einbau von Geberit AquaClean
- Bei Komplettanlagen ist die Kabelverlegung für den Stromanschluss in der Abdeckplatte möglich
- Edle Oberflächen aus Sicherheitsglas in weiß und schwarz
- Flächenbündig integrierte Betätigung für 2-Mengen-Spülauslösung
- Seidenhochglanz-verchromte umlaufende Kante
- Verwendbar für alle Geberit UP-Spülkästen ab 1988 mit Betätigung von vorn

Das alte WC ist demontiert.



Strom- und Wasseranschluss werden auf der Rückseite der Designplatte verlegt.



Anschließend erfolgt die Anbringung des Metallrahmens und der unteren Designplatte an der Wand.



ANSCHLÜSSE ELEGANT VERDECKT

Immer mehr Eigentümer und Mieter wünschen sich den Komfort eines Geberit AquaClean WCs mit integrierter Duschfunktion. Eine speziell entwickelte Designplatte macht den nachträglichen Einbau deutlich einfacher und durch einen verdeckt geführten Wasseranschluss optisch ansprechender.

ELEGANTE LÖSUNG FÜR DEN ANSCHLUSS VON GEBERIT AQUACLEAN

Geberit AquaClean Modelle benötigen für ihren Betrieb einen separaten Wasseranschluss sowie eine Stromzuführung. Bisher wurde bei einem nachträglichen Einbau oft eine zusätzliche sichtbare Rohrleitung z. B. aus dem Spülkasten oder aus der Betätigungsplatte heraus verlegt. Diese Lösung ist optisch wenig ansprechend und mit baulichem Aufwand verbunden. Im Falle eines Rückbaus, z. B. beim Auszug aus einer Mietwohnung, würde zudem nochmals größerer Aufwand anfallen.

SCHNELLER EINBAU, SAUBERER RÜCKBAU

Mit der AquaClean Designplatte hat Geberit dieses Problem gelöst. Die Zufuhr für Wasser, bei Komplettanlagen auch für Strom, liegt elegant unter der schlanken Platte verborgen, die dem Bad ein modernes Flair gibt. Der Befestigungsrahmen der Platte wird mit Klebestreifen auf der vollflächigen Fliesenoberfläche fixiert und lässt sich später wieder spurlos entfernen. Das ist besonders für Mieter auch mit neueren Spülkästen von Geberit, bei denen ein Leerrohr vorhanden ist, interessant, da keine Fliesen beschädigt werden und der Rückbau sich bei einem Auszug unkompliziert gestaltet. So fallen keine Instandsetzungskosten an. Für Servicearbeiten am Spülkasten kann die

Geberit AquaClean Designplatte einfach entfernt und anschließend wieder montiert werden.

SCHLANKE BAUFORM, EDLE OBERFLÄCHEN

Die Geberit AquaClean Designplatte ist für alle Geberit Spülkästen ab Baujahr 1988 mit Betätigung von vorn geeignet. Für die Spülkästen von 1988 bis 1997 ist zusätzlich, falls noch nicht nachgerüstet, ein Umbauset auf 2-Mengen-Spülung erforderlich, ab Baujahr 1997 sind alle erforderlichen Teile im Lieferumfang enthalten. Aber auch die Spülkasten-Baureihe Geberit Sigma, welche standardmäßig mit einem Leerrohr für den zusätzlichen Wasseranschluss eines Geberit AquaClean ausgestattet ist, kann im Mietfall mit einer Geberit AquaClean Designplatte kombiniert werden. Es gibt sie aus wasserfestem Hochdruck-Schichtstoff, in weiß-alpin gefertigt, sowie aus Sicherheitsglas in weiß und schwarz. Sie hat eine umlaufende matt-verchromte Kunststoffkante und eine flächenbündig integrierte Betätigung für 2-Mengen-Spülauslösung. Die Aufbauhöhe beträgt bei der Standardausführung in Schichtstoff 15 mm und bei den Varianten in Glas 20 mm. Eine einteilige Variante steht für Geberit AquaClean WC-Aufsätze und eine lange zweiteilige Variante für die wandhängenden Geberit AquaClean WC-Komplettanlagen zur Verfügung.

Jetzt wird nur noch die abschließende Designplatte aufgeklipst ...



... und fertig ist die elegante Lösung für unsichtbare Anschlüsse von Geberit AquaClean.



BERÜHRUNGSLOSE URINALSTEUERUNGEN

HYGIENE IM DAUERBETRIEB

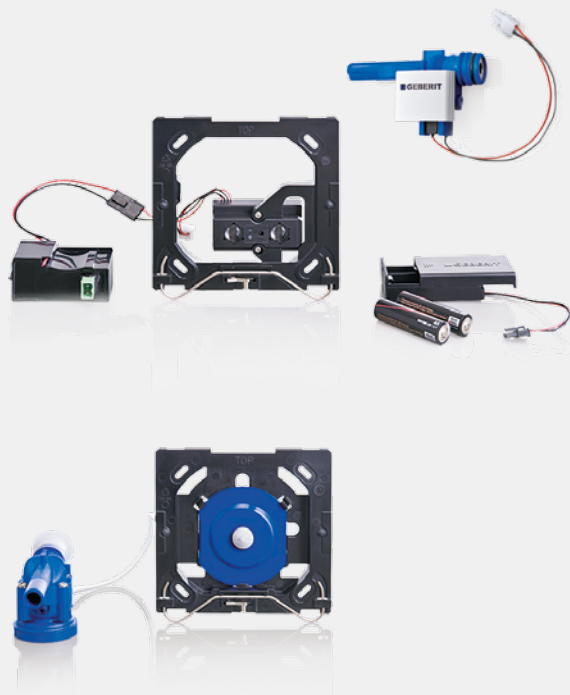

- Verschmutzungsresistente und funktions-sichere 2-Filter-Ventiltechnik
- Regelbare Siphonbefüllfunktion gegen Geruchsbelästigung
- Intervallspülung mit einstellbarer Spüldauer
- Berührungslose Spülauslösung für mehr Hygiene
- Wirtschaftliche 1-Liter-Spültechnologie spart Trinkwasser
- Einfaches Baukastenprinzip für wirtschaftlichen Einbau und schnelle Umrüstung
- Pneumatische Handauslösungen mit minimalem Hub- und Kraftaufwand

Berührungslose Urinalsteuerungen (UR-Steuerungen) schaffen im halböffentlichen und öffentlichen Raum mehr Hygiene für den Benutzer und sorgen dafür, dass er stets ein sauber ausgespültes Urinal vorfindet. Geberit bietet dafür innovative, gut aufeinander abgestimmte und geprüfte Lösungen, die Ihrem Kunden dauerhafte Funktionssicherheit, attraktives Design und hohe Wirtschaftlichkeit gewährleisten.

AUSGEREIFTE BETRIEBSSICHERHEIT

Die Ventiltechnik der UR-Steuerung ist durch ein zweistufiges Filtersystem mit wechselbarem Grobfilter und selbstreinigendem Feinfilter vor der Steueröffnung gegen Verschmutzung geschützt und damit dauerhaft betriebssicher. Der Stromverbrauch der Ventiltechnik ist dank des energiesparenden Servo-Prinzips sehr gering. Die zuverlässige Distanzerkennung erfasst den Nutzer in einem Abstand von 10 bis 60 cm unabhängig von Bekleidung und Beleuchtung. Das erlaubt geringe und damit raumsparende Abstände zu angrenzenden Urinalen und Wänden.

FLEXIBLE EINSTELLMÖGLICHKEITEN

Die Geberit UR-Steuerungen erlauben eine flexible Einstellung der Spülmenge sowie Intervallspülungen. Die Einstellungen der elektronischen UR-Steuerungen lassen sich über das nutzerfreundliche Geberit Service-Handy vornehmen. Einstellbar ist z. B. die Siphonfüllfunktion, die ein Leersaugen des Siphons und damit Geruchsbelästigungen verhindert. Auch die werkseitig auf 24 Stunden voreingestellte Intervallspülung lässt sich individuell anpassen. Die Intervalle können zwischen 1 und 168 Stunden, die Spüldauer kann von 3 bis 180 Sekunden variiert werden. So lassen sich Installationstechnik, Spülung und Urinalkeramiken optimal und bedarfsgerecht aufeinander abstimmen.

FLEXIBLES BAUKASTENPRINZIP

Eine universelle, für berührungslose und manuelle UR-Steuerungen geeignete Rohbaubox macht den Einbau besonders einfach. Ventil und Netzteil sind werkzeuglos steckbar. Pneumatische Geberit Handauslösungen sind mit geringem Hub- und Kraftaufwand zu betätigen. Für den Wandab-

schluss steht eine attraktive Auswahl an Betätigungsplatten zur Verfügung. Durch das Baukastenprinzip rüsten Sie manuelle Betätigungen mit geringstem Aufwand in berührungslose Steuerungen um. Ebenso einfach ist der flexible Umbau von Netz- auf Batteriebetrieb.

www.geberit.de/urinalrechner

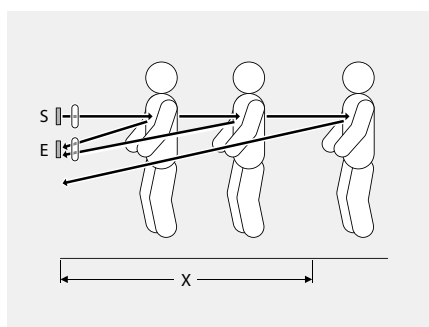

↑
Zuverlässige Nutzererkennung im Distanzbereich 10–60 cm.

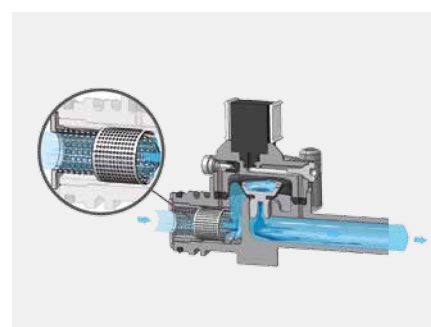

↑
Innovatives Filtersystem für hohe Funktionssicherheit.

GEBERIT URINALSTEUERUNG

AUF DER SICHEREN SEITE



←
Duofix Element
111.689.00.1

- Mehr Gestaltungsfreiheit bei hoher Vandalismussicherheit
- Urinalnutzung wird zuverlässig erfasst
- Automatische Siphonbefüllung gegen Geruchsbelästigung
- Überlaufschutz bei Verstopfungen im Urinalsiphon
- Weiterverwendung des Sensors bei Siphonwechsel für niedrige Betriebskosten
- Kompatibel mit den meisten UR-Keramiken

Ästhetisch diskret und zugleich vandalismussicher sind die unsichtbaren Geberit Urinalsteuerungen (UR-Steuerungen). Sie sitzen hinter dem Urinal und der Sensor im Siphon erkennt zuverlässig die Benutzung.

ELEGANTE LÖSUNG MIT VANDALISMUS-SCHUTZ

Die verdeckte Geberit UR-Steuerung sitzt unzugänglich und unsichtbar für den Benutzer im Siphon des Urinals. Dies erlaubt eine freie Gestaltung des WC-Raums und schützt zugleich die Technik wirkungsvoll vor gewaltsamen Beschädigungen. Ein Sensor im Siphon detektiert nicht wie bei IR-Steuerungen üblich die Anwesenheit einer Person, sondern reagiert auf Strömungs- und Temperaturänderungen und löst nur bei Bedarf den Spülvorgang aus. Der Sensor sitzt korrosionsgeschützt in einer Kunststoffummantelung.

SICHERER SCHUTZ VOR AUSTROCKNUNG UND ÜBERLAUF

Neben der Spülauslösung bei der Nutzung des Urinals sorgt der Sensor auch für eine bessere Betriebssicherheit. Sinkt der Sperrwasserspiegel im Siphon durch Verdunstung oder Absaugung so stark, dass der Sensor trocken liegt, wird automatisch ein Impuls für die Wiederauffüllung des Siphons ausgelöst. So bleibt der Geruchsverschluss zuverlässig erhalten. Wenn der Urinalsiphon (nicht die Keramik) verstopft ist, reagiert der Sensor ebenfalls und verhindert zuverlässig das Überlaufen. Zur zusätzlichen Sicherheit und Hygiene lassen sich Intervallspülungen mit Intervallen zwischen 1 und 168 Stunden und einer Spüldauer von 3 bis 180 Sekunden voreinstellen.

EINFACHE INSTALLATION UND WARTUNG

Die Rohbaubox für die verdeckte UR-Steuerung befindet sich unsichtbar hinter der UR-Keramik. Ein Leerrohr für die Sensorsteuerung ist bereits in die Geberit GIS, Duofix und Kombifix Urinalelemente für verdeckte Urinalsteuerung integriert. Bei einem notwendigen Siphonwechsel kann der Sensor entnommen und weiterverwendet werden. Einstellungen der unsichtbaren UR-Steuerung werden mit dem Geberit Service-Handy über eine einfache Menüführung durchgeführt.

KOMBINIERBAR MIT DEN GÄNGIGEN URINALKERAMIKEN

Die verdeckte Geberit UR-Steuerung lässt sich mit den meisten am Markt erhältlichen UR-Keramiken kombinieren.

Unter www.geberit.de/vedus-rechner steht ein Kompatibilitätsrechner zur Verfügung, der mit wenigen Eingaben zeigt, welche UR-Keramik sich für den Einsatz der verdeckten UR-Steuerung eignet.

SICHERE ERFASSUNG UND SPÜLAUSLÖSUNG: FUNKTIONSPRINZIP DER GEBERIT URINALSTEUERUNG FÜR VERDECKTE MONTAGE

| Status/Funktion | Standby | Benutzung | Keine Flüssigkeit im Siphon | Überlaufschutz bei Verstopfung des Siphons |
|--------------------------|--|--|--|--|
| Temperaturmessung | Es wird keine rasche Temperaturänderung > 0,5 °C registriert | Es wird eine rasche Temperaturänderung > 0,5 °C registriert | Es wird keine rasche Temperaturänderung > 0,5 °C registriert | Es wird eine rasche Temperaturänderung > 0,5 °C registriert (Benutzung) |
| Durchflussmessung | Durch die stehende Flüssigkeit (Wasser) wird die Wärme im „mittleren“ Tempo vom Sensor abgegeben | Durch die schnellere Wärmeableitung vom Sensor wird ein Durchfluss registriert | Durch die Luft im Siphon wird die Wärme nur langsam vom Sensor abgegeben | Durch die stehende Flüssigkeit (Wasser) wird die Wärme im „mittleren“ Tempo vom Sensor abgegeben |
| Aktivität | Keine Spülung | Spülung wird ausgelöst | Kurzspülung (Siphon auffüllen) | Keine Spülung |

GEBERIT PREDA, SELVA UND TAMINA

URINALSYSTEME FÜR ALLE FÄLLE

- Umbauset für ältere Geberit Urinalsteuerungen
- Urinalkeramiken für jede Betriebsart
- Reinigungsfreundlich, da spülrandlos
- Wartungsfreundlich, da elektronische Steuerung und Abwassersystem ohne Demontage der Keramik zugänglich



↑
GEBERIT TAMINA
Perfekter Ersatz für große
Urinalkeramiken.



↑
GEBERIT SELVA
Präsentiert sich robust
und trotzdem kompakt.



↑
GEBERIT PREDA
Die schlanke und kompakte Sanitär-
keramik wirkt leicht und elegant.

Mehr Infos zu den Geberit Urinalsystemen finden Sie in der
Produktlinienbroschüre „Geberit Urinalsysteme“.

Geberit bietet Umbausets für die wirtschaftlichen und designorientierten Urinale Preda und Selva an. Dadurch ist es möglich, bereits installierte Geberit Urinalsteuerungen ohne baulichen Aufwand weiter zu nutzen. Als Ersatz für große Urinalkeramiken eignet sich das robuste Urinal Geberit Tamina. Die technische Ausstattung entspricht den Modellen Geberit Selva und Preda.

WARTUNGSFREUNDLICHKEIT

Die Geberit Urinalsysteme Preda, Selva und Tamina sind wirtschaftlich, schnell zu reinigen und einfach zu warten. Für alle üblichen Arbeiten muss die Urinalkeramik nicht mehr demontiert werden. So lassen sich unerwünschte Betriebsunterbrechungen in stark frequentierten Sanitärräumen vermeiden. Der Siphon ist von oben erreichbar und gewährt direkten Zugang zum Entwässerungssystem. Auch der Sprühkopf ist von vorn für Reinigung oder Austausch zugänglich.

SPÜLRANDLOS MIT AUSGEFEILTERT INNENGEOMETRIE

Das spülrandlose Innendesign der Keramik ist äußerst reinigungsfreundlich, da sich Ablagerungen und unangenehme Gerüche kaum festsetzen können. Der Sprühkopf für die Spülung ist genau auf die Keramik abgestimmt und erreicht daher mit minimalen Wassermengen zuverlässig saubere Spülergebnisse.

GESAMTKONZEPT FÜR STIMMIGE SANITÄRRÄUME

Die elegante, spülrandlose Formensprache von Geberit Preda, Selva und Tamina steht für zeitlose Eleganz. Geberit Preda zeigt sich schlank und kompakt, Geberit Selva und Geberit Tamina robuster und größer. Dazu gibt es die Urinalbetätigungen Geberit Typ 01, 10, 30 und 50 wahlweise mit manueller oder automatischer Spül-auslösung. Passende Urinal-Trennwände in Kunststoff weiß, Glas in verschiedenen Farben oder Sanitärkeramik komplettieren das Urinal-Programm.

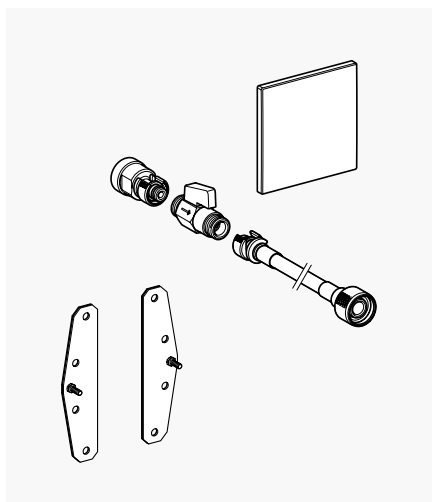

↑ Die im jetzigen Objekt eingebaute Geberit Urinalsteuerung kann mit dem passenden Renovierungsset problemlos auf die neuste Produktgeneration umgebaut werden. Die für den Trockenbau speziell entwickelte Wandbefestigung sorgt für eine sichere Befestigung.

GEBERIT WIRTSCHAFTLICHKEITSRECHNER – EIN FALLBEISPIEL*

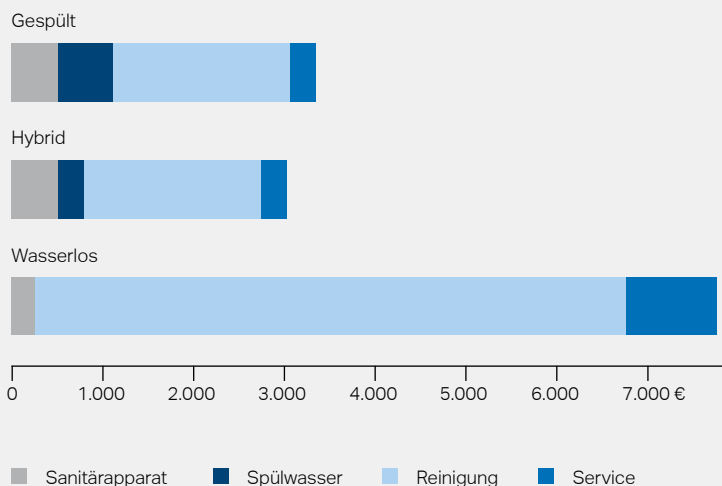

* Anzahl Urinale: 10
 Spülungen pro Tag und Urinal: 50
 Benutzertage pro Jahr: 250
 Wasserpreis pro m³ einschließlich Abwasser: 5 €
 Spülmenge pro Spülung, klassisch gespült: 1 Liter
 Spülmenge pro Spülung, hybrid gespült: 2 Liter
 Reinigungszeit pro Urinal, gespült: 1,5 Min.
 Reinigungszeit pro Urinal, wasserlos: 2,5 Min.

Reinigungsintervall, gespült: 1-mal pro Tag
 Reinigungsintervall, wasserlos: 2-mal pro Tag
 Serviceintervall, gespült: 1-mal pro Jahr
 Serviceintervall, wasserlos: 3-mal pro Jahr
 Kosten Siphon ohne Montage, gespült: 20 €
 Kosten Siphon ohne Montage, wasserlos: 25 €
 Zeitaufwand Siphonwechsel: 10 Min.
 Stundensatz Monteur/Reinigungskraft: 20 €

BETÄTIGUNGSPLATTE GEBERIT SIGMA50

PERFEKTE GESTALTUNG BIS INS DETAIL

Nahezu jede Betätigungsplatte als exklusives Einzelstück zu gestalten – diese Möglichkeit bietet Geberit Sigma50. Klare Form, edle Materialien, die Auswahl vielfältiger Oberflächen und die Möglichkeit der individuellen Gestaltung mit eigenen Motiven kennzeichnen diese Produktlinie, die Ihren Kunden ein Höchstmaß an Exklusivität und Individualität ermöglicht.

EDLE MATERIALIEN, INDIVIDUELLE OBERFLÄCHEN

Geberit Sigma50 ist standardmäßig in Kunststoff weiß-alpin, tiefschwarz RAL 9005, in Glas sand, Rauchglas verspiegelt, Glas umbra, hochglanz-verchromt oder komplett in Chrom gebürstet und in Mustang Schiefer erhältlich. Die Tasten der 2-Mengen-Spülauslösung sind immer in edlem Edelstahl, Chrom gebürstet, gehalten. Darüber hinaus lassen sie sich kundenindividuell mit eigenen Motiven und Materialien gestalten. Dabei sind fotorealistische Motive ebenso möglich wie Materialien und Strukturen, etwa Holz- oder Natursteinmotive.

GESTALTUNG ONLINE ZUSAMMENSTELLEN

Mit dem interaktiven Betätigungsplatten-Konfigurator unter www.geberit.de/showroom findet man mit wenigen Mausclicks die passende Betätigungsplatte. Der Konfigurator bietet die Möglichkeit, die Platten praxisnah mit verschiedenen typischen Wandgestaltungen und -farben zu kombinieren und so ihre Wirkung im geplanten Badezimmer plastisch darzustellen. Eigene Motive können ebenfalls im Konfigurator hochgeladen und betrachtet werden. Dazu gibt es eine Auswahl an Motiven mit Oberflächen in Holz, Schiefer, Granit und vielen weiteren attraktiven Materialien. Die fertig konfigurierte Betätigungsplatte kann dann direkt in ein Bestellformular übernommen und ausgedruckt werden.

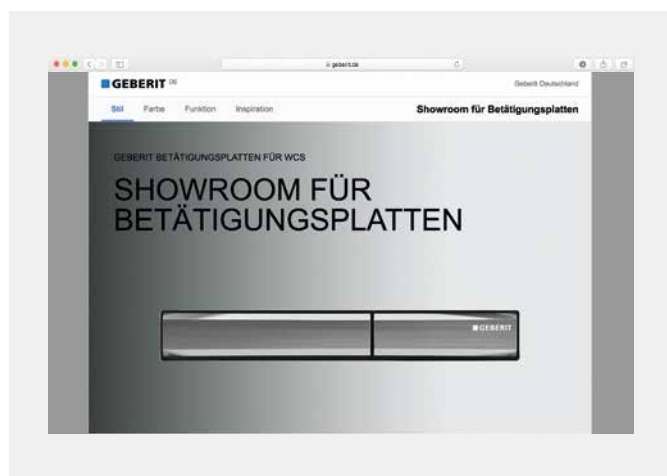

↑
ONLINE-KONFIGURATOR
Mit wenigen Mausclicks zum perfekten Design auf
www.geberit.de/showroom

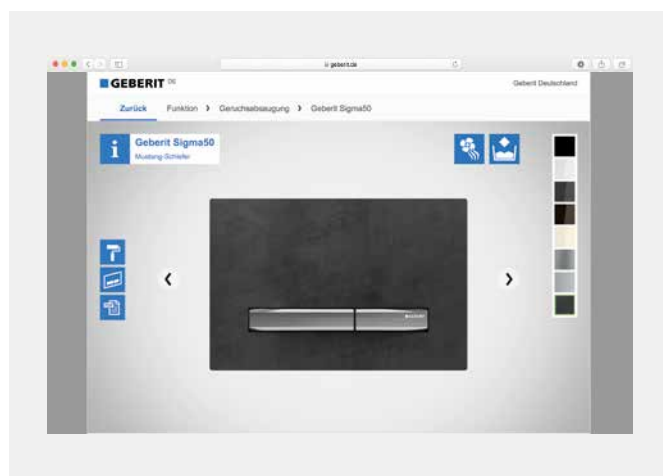

↑
Einfache Anpassung an individuelle Vorstellungen.



- Individuelle Gestaltungsfreiheit für den persönlichen Badstil
- Edle Materialien und Oberflächen
- Sieben attraktive Grundfarben
- Gestaltung mit eigenen Motiven möglich
- Betätigungsplatten-Konfigurator für die einfache und schnelle Zusammenstellung unter www.geberit.de/showroom



Individualität pur: Geberit Betätigungsplatte Sigma50, gestaltet vom Künstler Jörg Heikhaus aka Alex Diamond und von weiteren Künstlern.

www.heliumcowboy.com
www.alexdiamond.net



GEBERIT BETÄTIGUNGSPLATTEN

DESIGN TRIFFT

FUNKTION

GUTE GRÜNDE FÜR DEN INSTALLATEUR

- Umfangreiche Designauswahl für unterschiedliche Kundenwünsche
- Manuelle, elektronische und pneumatische Auslösungen
- WC- und Urinalauslösungen in verwandtem Design
- Langlebige, lichtbeständige Materialien wie Kunststoff, Zinkdruckguss, Glas, Edelstahl
- Verschraubbare Varianten für öffentliche Bereiche
- Taster an Stütz-Klappgriffen für barrierefreie Bäder möglich

GUTE ARGUMENTE FÜR DEN VERBRAUCHER

- Große Designvielfalt mit passenden Lösungen für jeden Badstil
- Spülauslösungen von Hand oder berührungslos
- Fernbetätigung für Gestaltungsfreiheit bei der Platzierung der Spülauslösung
- Kombinierbar mit Geberit DuoFresh Modul für Geruchsabsaugung und Einschub für Geberit DuoFresh Stick
- Barrierefreie Lösungen

GEBERIT BETÄTIGUNGSPLATTEN, PASSEND ZUM SPÜLKASTEN GEBERIT SIGMA,
BAUHÖHE 112 CM, BETÄTIGUNG VON VORN



↑
Geberit Duofix
111.3xx.00.5



↑
Geberit GIS
461.311.00.5



↑
Geberit Kombifix
110.300.00.5



↑
Geberit Sigma01



↑
Geberit Sigma10



↑
Geberit Sigma20



↑
Geberit Sigma21



↑
Geberit Sigma30,
2-Mengen



↑
Geberit Sigma30,
Spül-Stopp



↑
Geberit Sigma50



↑
Geberit Sigma60



↑
Geberit Sigma70

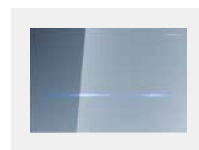

↑
Geberit Sigma80



←

Innovative Technik für eine leichtgängige Betätigung der 2-Mengen-Spülung: Geberit Sigma70 in attraktiv reduziertem Tablet-Design.



←

Die neue Geberit Sigma10: klares Design, attraktiver Preis. Als berührungslose IR-Variante, mit mechanischer Betätigung und als Kombination erhältlich.

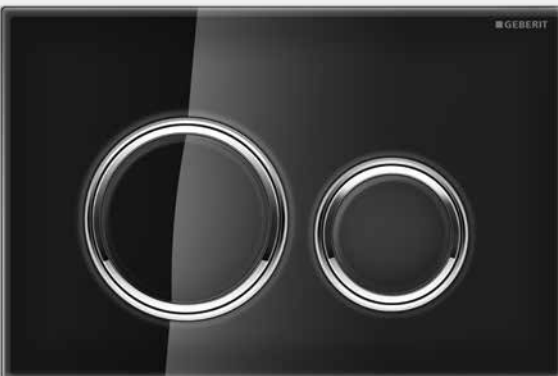

←

Geberit Sigma21: klassisches Design in Echtglas mit edlen Details in Chrom.



NEU

←

Die neue Sigma50: schlanke, konvex nach vorn gerundete Auslösetasten geben ein edles und wertiges Aussehen.

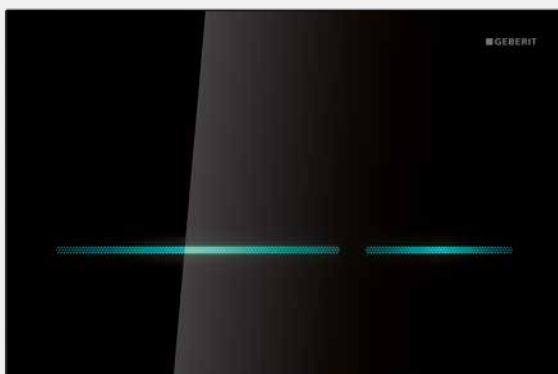

←

Geberit Sigma80: berührungslose Betätigung, puristisches Design für Geberit Sigma Spülkästen.

FARBSPIELE



Sigma30 2-Mengen^{1),2)}

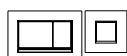

Betätigungsplatte
115.883.xx.1

Urinalsteuerung
116.0x7.xx.1



schwarz matt/hochglanz-verchromt/schwarz matt



weiß/hochglanz-verchromt/weiß



hochglanz-verchromt/matt-verchromt/hochglanz-verchromt



weiß/vergoldet/weiß



schwarz/hochglanz-verchromt/schwarz



weiß matt/hochglanz-verchromt/weiß matt



matt-chrom-lackiert/hochglanz-verchromt/matt-chrom-lackiert



weiß/matt-verchromt/matt-verchromt



matt-verchromt/hochglanz-verchromt/matt-verchromt

Sigma30 Spül-Stopp^{1),2)}



Betätigungsplatte
115.893.xx.1

Urinalsteuerung
116.0x7.xx.1



schwarz matt/hochglanz-verchromt/schwarz matt



weiß matt/hochglanz-verchromt/weiß matt



weiß/hochglanz-verchromt/weiß



Chrom gebürstet/hochglanz-verchromt/Chrom gebürstet



hochglanz-verchromt/Chrom gebürstet/hochglanz-verchromt



vergoldet

Sigma50^{1),2)}

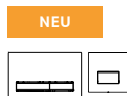

Betätigungsplatte
115.788.xx.2

Urinalsteuerung
116.0x6.xx.1



tiefschwarz RAL 9005

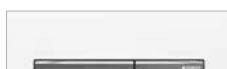

weiß-alpin



hochglanz-verchromt



Chrom gebürstet



Rauchglas verspiegelt



Schiefer Mustang



Glas umbra



Glas sand

Sigma60²⁾



Betätigungsplatte
115.640.xx.1



Glas schwarz



Glas weiß



Glas umbra



Chrom gebürstet

Sigma70²⁾



Betätigungsplatte
115.620.xx.1



Glas schwarz



Glas weiß



Glas umbra



Edelstahl gebürstet

Omega30

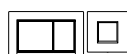

Betätigungsplatte
115.080.xx.1

Urinalsteuerung
116.0x7.xx.1



schwarz/hochglanz-verchromt/schwarz



weiß/hochglanz-verchromt/weiß



matt-verchromt/hochglanz-verchromt/matt-verchromt

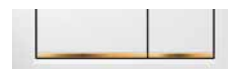

weiß/vergoldet/weiß



hochglanz-verchromt/matt-verchromt/hochglanz-verchromt



weiß/matt-verchromt/matt-verchromt

¹⁾ Kombinierbar mit Einschub für Geberit DuoFresh Stick, für Sigma UP-Spülkasten 12 cm 115.062.xx.1. Gilt nur bei Betätigungsplatten, nicht bei Urinalsteuerungen.

²⁾ Kombinierbar mit Geberit DuoFresh Modul für Geruchsabsaugung mit automatischer (115.050.xx.1) oder manueller (115.051.xx.1) Auslösung und Einschub für Geberit DuoFresh Stick, für Sigma UP-Spülkasten 12 cm. Gilt nur bei Betätigungsplatten, nicht bei Urinalsteuerungen.

Omega60Betätigungsplatte
115.081.xx.1

Glas schwarz



Glas weiß

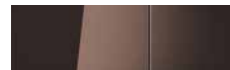

Glas umbra



Chrom gebürstet

Typ 70Fernbetätigung
115.630.xx.1
115.084.xx.1

Glas schwarz



Glas weiß



Glas umbra



Edelstahl gebürstet

**Runde Form****Sigma01^{1), 2)}**Betätigungsplatte
115.770.xx.5Urinalsteuerung
116.0x1.xx.5

tiefschwarz RAL 9005



weiß-alpin



hochglanz-verchromt



weiß/gelb/grün

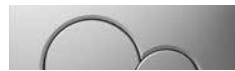

matt-verchromt

hochglanz-verchromt/
matt-verchromt

edelmessing (Farbe)



weiß/blau/rot

Sigma10^{1), 2)}Betätigungsplatte
115.758.xx.5Urinalsteuerung
116.0x1.xx.5Edelstahl schwarz matt/
poliert/schwarz mattschwarz/hochglanz-
verchromt/schwarzweiß/hochglanz-verchromt/
weißweiß/vergoldet/
weißEdelstahl weiß matt/poliert/
weiß mattweiß/matt-verchromt/matt-
verchromtmatt-verchromt/hochglanz-
verchromt/matt-verchromthochglanz-verchromt/matt-
verchromt/hochglanz-verchromtEdelstahl gebürstet/
poliert/gebürstet**Sigma20^{1), 2)}**Betätigungsplatte
115.882.xx.1Urinalsteuerung
116.0x5.xx.1schwarz matt/hochglanz-
verchromt/schwarz mattweiß matt/hochglanz-
verchromt/weiß mattmatt-chrom-lackiert/hoch-
glanz-verchromt/matt-chrom-
lackiert

weiß/vergoldet/weiß

schwarz/hochglanz-
verchromt/schwarzweiß/hochglanz-verchromt/
weißweiß/matt-verchromt/
matt-verchromthochglanz-verchromt/matt-
verchromt/hochglanz-
verchromtmatt-verchromt/hochglanz-
verchromt/matt-verchromtEdelstahl gebürstet/
poliert/gebürstet

Sigma21^{1),2)}Betätigungsplatte
115.884.xx.1

Glas schwarz



Glas weiß



Glas sand



Schiefer Mustang

Omega20Betätigungsplatte
115.085.xx.1schwarz/hochglanz-
verchromt/schwarzhochglanz-verchromt/matt-
verchromt/hochglanz-
verchromtmatt-verchromt/hochglanz-
verchromt/matt-verchromt

weiß/vergoldet/weiß

weiß/hochglanz-verchromt/
weißweiß/matt-verchromt/
matt-verchromt**Typ 01**Fernbetätigung
**116.042.
xx.1/116.050.
xx.1**

weiß



matt-verchromt

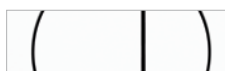

hochglanz-verchromt

Typ 10Fernbetätigung
**116.055.xx.1
116.057.xx.1**schwarz/hochglanz-
verchromt

weiß/hochglanz-verchromt



matt-verchromt



weiß/vergoldet



hochglanz-verchromt

**Berührungslose
Form****Sigma10^{1),2)}****berührungslos**Betätigungsplatte
115.907.xx.1schwarz/hochglanz-
verchromtmatt-verchromt/hochglanz-
verchromthochglanz-verchromt/matt-
verchromt

weiß/vergoldet



weiß/hochglanz-verchromt



weiß/matt-verchromt



Edelstahl gebürstet/poliert

**Sigma80
berührungslos**Betätigungsplatte
116.090.xx.1

Glas schwarz



Glas verspiegelt

Betätigungsplatten sind die Schnittstelle zwischen Badbenutzer und Sanitärinstallation – und damit das einzige sichtbare Element der Installationstechnik. Geberit Betätigungsplatten vereinen perfekte und zuverlässige Funktion mit einer großen Auswahl an Formen, Farben und Materialien. Damit finden Badplaner und -ausstatter auch für architektonisch anspruchsvoll gestaltete Sanitärräume immer eine ästhetisch passende Lösung.

1- und 2-Mengen-Spülauslösungen, Spül-Stopp-Funktionen und Designfamilien, die auch passende Urinalauslösungen beinhalten: Geberit bietet dem Installateur ein großes Betätigungsplatten-Sortiment, mit dem er alle Kundenanforderungen erfüllen kann. Das Sortiment umfasst Platten mit klarer geometrischer Formensprache ebenso wie organische und verspielte Modelle. Die Oberflächen sind in

einem großen Farbspektrum und in verschiedenen Materialien und Materialkombinationen in Kunststoff, Edelstahl, Chrom gebürstet, hochglanz-verchromt, Schiefer und Glas erhältlich. Einen anschaulichen Überblick geben die Geberit Broschüre „Design zum Anfassen“ sowie der interaktive Geberit Betätigungsplatten-Konfigurator unter www.geberit.de/betaetigungsplatten

GEBERIT BETÄTIGUNGSPLETTEN, PASSEND ZUM SPÜLKASTEN GEBERIT OMEGA, BAUHÖHE 82 CM UND 98 CM, BETÄTIGUNG VON OBEN UND VON VORN, UND 112 CM, BETÄTIGUNG VON VORN



↑
Geberit Duofix
111.003.00.1



↑
Geberit GIS
461.141.00.1



↑
Geberit Kombifix
110.010.00.1



↑
Geberit Omega20



↑
Geberit Omega30



↑
Geberit Omega60



DAS NEUE GEBERIT DUOFRESH MODUL

DAS FRISCHE-ERLEBNIS



GEBERIT DUOFRESH MODUL

Das Geberit DuoFresh Modul saugt unangenehme Gerüche direkt in der WC-Keramik an und reinigt sie in einem Keramikwabfilter gründlich. Das Modul kann mit einer Adapterplatte in allen Geberit Sigma Unterputz-Spülkästen eingebaut werden. Auch eine Nachrüstung bei den Spülkästen ab Baujahr 2002 ist möglich, wenn ein Stromanschluss vorhanden ist oder verlegt werden kann.

Die Geruchsabsaugung ist kombinierbar mit den Geberit Betätigungsplatten Sigma01, Sigma10, Sigma20, Sigma21, Sigma30 und Sigma50. Das Modul ist in zwei Varianten erhältlich: mit automatischer Anschaltung durch Benutzererkennung, Orientierungslicht und Bluetooth-Schnittstelle sowie mit manueller Anschaltung über Taster (z. B. Lichtschalter). Zusätzlich ist der Einsatz des Einschubs für Spülkastensticks möglich. Die Adapterplatte gibt es in hochglanz-verchromt oder anthrazitgrau RAL 7016.

GEBERIT DUOFRESH EINSCHUB FÜR SPÜLKASTENSTICKS

Der Einschub für Spülkastensticks bringt mit jeder Spülung mehr Frische ins WC. Er kann in allen Geberit Sigma Unterputz-Spülkästen eingesetzt werden, auch nachträglich in den Modellen ab Baujahr 2002. Der Einbau ist schnell und einfach werkzeuglos durchzuführen. Der Einschub ist kombinierbar mit den Geberit

Betätigungsplatten Sigma01, Sigma10, Sigma20, Sigma21, Sigma30, Sigma50. Der Geberit DuoFresh Stick wird durch seitliches Öffnen der Betätigungsplatte direkt im Spülkasten platziert und gibt Duft und Reinigungssubstanzen dosiert ans Spülwasser ab. Diese können direkt bei Geberit bezogen werden.

↑

Geberit DuoFresh Sticks färben das Spülwasser leicht blau ein und verleihen ihm einen angenehmen frischen Duft.

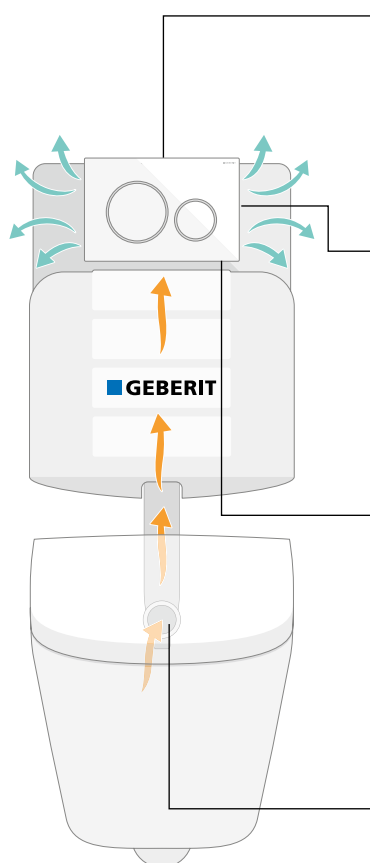

Keramikwabfilter und Einschub für Spülkastensticks sind hinter der Betätigungsplatte bequem zugänglich.

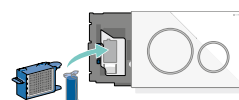

Im Keramikwabfilter wird die Luft gründlich gereinigt. Ein leiser Lüfter befördert die gereinigte Luft in den Raum zurück.

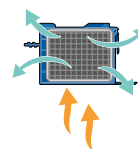

Zusätzlichen Komfort bietet ein LED-Orientierungslicht, das beim Geberit DuoFresh Modul mit automatischer Nutzererkennung in die Betätigungsplatte integriert ist. Es strahlt dezentes, indirektes Licht in den Raum – einfach perfekt durchdacht.

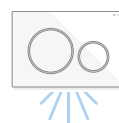

Unangenehme Gerüche werden dort entfernt, wo sie entstehen.

WC-STEUERUNGEN FÜR BARRIEREFREIE SANITÄRRÄUME

FERNBEDIENUNG FÜR DIE SPÜLUNG

Alltägliche Handgriffe wie die Auslösung der WC-Spülung über die Betätigungsplatte können für bewegungseingeschränkte Menschen ein echtes Hindernis darstellen. Mit einer Fernauslösung über Schalter oder Taster, passend zu den Sendern und Griffserien der namhaften Hersteller, beseitigen Sie dieses Hindernis und bieten eine ideale Ergänzung zur manuellen Spülauslösung.

SPÜLAUSLÖSUNG IMMER GUT ERREICHBAR

Fernauslöser können in Stütz-Klappgriffe eingebaut oder als Taster an der Wand montiert werden. Manuelle Funkauslöser zur Betätigung des Spülkastens Geberit Sigma stehen für die Griffserien der namhaften Anbieter bereit. Die Signalübertragung erfolgt wahlweise über Funksignal oder Kabel. Die Empfangseinheiten für die Funkübertragung sind nach EN 300220-1 und -3 sowie EN 301489-1 und -3 geprüft. Die WC-Steuerungen für barrierefreie Sanitärräume ermöglichen eine sparsame 1-Mengen-Spülung und verfügen über eine voreingestellte und individuell einstellbare Intervall-Spülfunktion.

SICHERE ELEKTROINSTALLATION

Die Geberit WC-Steuerungen sind als Netz-Variante mit externem Netzteil oder als Batterie-Variante bei fehlendem Stromanschluss verfügbar. Sie arbeiten mit einer geringen Betriebsspannung von 4,1 V DC. Damit ist es ausgeschlossen, dass Netzspannung in die Nähe des Spülkastens kommt. Die Steckverbindungen für die Elektroanschlüsse sind verwechslungssicher ausgeführt und gewährleisten hohe Sicherheit.

MONTAGEFREUNDLICH UND FUNKTIONSSICHER

Für den Einbau oder die Nachrüstung der Spülauslösung mit Fernbedienung ist nur der Lagerblock im Spülkasten auszutauschen. Ausgelöst wird die Spülung mit einem exakt arbeitenden Servomotor, der eine hohe Funktionssicherheit und eine einfache Montage gewährleistet.

FERNAUSLÖSUNGEN IM HANDUM-DREHEN NACHRÜSTEN

Für die Spülauslösung durch eine Zweitperson stehen Geberit AP-Funkwandtaster zur Verfügung. Sie sind funkgesteuert

und werden durch Batterien mit Strom versorgt. Damit können Sie die Wandtaster jederzeit nachträglich einbauen und unabhängig von Stromanschlüssen an der günstigsten Stelle positionieren. Die Montage ist innerhalb eines Raumes in einem Abstand von bis zu 10 m vom Empfänger möglich. Der Wandtaster ist kompatibel mit den Geberit Funk-WC-Steuerungen, ermöglicht die 2-Mengen-Auslösung und kann mit Funksendern von Stütz-Klappgriffen kombiniert werden.

PNEUMATISCHE FERNAUSLÖSUNG FÜR WC-ANLAGEN

Für Geberit UP-Spülkästen stehen ebenfalls pneumatische Fernauslösungen als kostengünstige Alternative bereit.



←

Gute Verbindung: Fernauslösung über Stütz-Klappgriff oder konventionellen Wandtaster.

Kabel-Netz-Variante
115.862.00.1

→

Montagefreundlich, nachrüstbar,
sicher und für jede Bausituation
geeignet: Geberit WC-Steuerungen
für barrierefreie Installationen.



- Funk-WC-Steuerungen, kompatibel mit Sendern und Griffserien namhafter Hersteller, z. B. HEWI, Normbau, Keuco, Lehen, FSB, Erlau, AMS, Frelu, Pressalit, PBA, MAXIMA, Wagner
- Hohe Benutzerfreundlichkeit
- Bequeme Fernauslösung durch Wandtaster
- Sichere Signalübertragung per Funk oder Kabel
- Zuverlässiger Servomotor zur Spülauslösung
- Einfach nachrüstbar durch Netz- oder Batteriebetrieb
- Manuelle Betätigung, z. B. bei Stromausfall, möglich
- Kleinspannung für sicheren Betrieb
- Individuell einstellbare Intervallspülungen



 GEBERIT

GEBERIT MONOLITH SANITÄRMODULE

NEUE WEGE IN DER SANITÄRRRAUM- GESTALTUNG

Geberit Monolith Sanitärmodule definieren die Schnittstelle zwischen Sanitärgegenständen und der Versorgungs- und Entwässerungsinstallation neu. Die Sanitärmodule für das WC verbinden zeitgemäßes Baddesign mit einer schnellen und einfachen Installation, die nahezu ohne Eingriffe in die vorhandene Bausubstanz möglich ist. Mehrere renommierte Designpreise unterstreichen die herausragende Gestaltung und Funktionalität der Geberit Monolith Produktreihe.

NEUE WEGE ZUM DESIGNERBAD

Bisher mussten sich Ihre Kunden beim Neubau oder bei der Renovierung entscheiden, ob die Installationstechnik wie Spülkasten oder Geruchsverschluss sichtbar als Aufputz-Variante oder unsichtbar als Unterputz-Variante in einer Vorwand- oder Inwandinstallation umgesetzt werden sollte. Mit Geberit Monolith können Sie Ihren Auftraggebern einen ganz neuen Weg anbieten.

EINFACHE MONTAGE, DIE SICH SEHEN LASSEN KANN

Gestalterisch anspruchsvoll und technisch so einfach wie eine Aufputz-Installation: Das ist die Sanitärtechnik von Geberit Monolith. Die Sanitärmodule enthalten die gesamte Installationstechnik und nutzen bei der Renovierung von der Bad- oder Gästetoilette vorhandene Versorgungs- und Entwässerungsleitungen einfach weiter. Im Neubau bieten Sie Ihren Kunden innovatives Baddesign mit echtem Zusatznutzen.

GEBERIT MONOLITH PLUS

LICHTGESTALT

IM BAD

→

GEBERIT MONOLITH PLUS

Elegante Erscheinung mit vielen
funktionalen Vorteilen, die für mehr
Komfort und Frische im Bad sorgen.

- Geruchsabsaugung
- Orientierungslicht
- Soft-Touch-Tasten zur
Spülauslösung

→

GEBERIT MONOLITH PLUS
SANITÄRMODUL

mit Geberit AquaClean Sela.



Geberit Monolith Plus ist das Sanitärmodul für Kunden, die hohe Ansprüche an ihr Badezimmer stellen. Es vereint elegantes Design mit innovativen Funktionen und bietet so mehr Komfort, der sich im Handumdrehen einbauen lässt.

GERUCHSABSAUGUNG SCHON EINGEBAUT

Geberit Monolith Plus saugt Gerüche direkt aus der WC-Keramik ab und eliminiert sie, bevor sie sich im Bad ausbreiten können. Die Geruchsabsaugung startet je nach Einstellung automatisch per Nahbereichs-Nutzererkennung oder manuell. Die Filterung der Luft erfolgt über einen Keramikwabefilter. Der extrem leise Lüfter ist kaum hörbar.

SANFTES ORIENTIERUNGSLICHT

Auf Wunsch schaltet sich bei Einbruch der Dunkelheit automatisch ein sanftes, energiesparendes Licht ein, das nachts den Weg zum WC weist. Es lässt sich in sechs Farben einstellen.



↑

SOFT TOUCH

Eine sanfte Berührung genügt zur Auslösung der großen oder kleinen Spülmenge.



↑

GERUCHSABSAUGUNG INKLUSIVE

Eine Geruchsabsaugung mit langlebigem Keramikwabefilter sorgt dafür, dass sich Gerüche erst gar nicht ausbreiten können.

SOFT-TOUCH-SPÜLAUSLÖSUNG

Die Auslösung der 2-Mengen-Spülung erfolgt über eine Soft-Touch-Betätigung, die lediglich einer sanften Berührung bedarf. Über das Bedienfeld lassen sich sämtliche Einstellungen vornehmen, z. B. für die Lichtfarben, die Nachlaufzeit der Geruchsabsaugung usw.

PASSEND ZU FAST ALLEN WC-KERAMIKEN

Geberit Monolith Plus lässt sich mit so gut wie allen handelsüblichen WC-Keramiken kombinieren. Auch alle Geberit AquaClean Dusch-WCs können installiert werden.

EINFACHE INSTALLATION

Das Sanitärmodul Geberit Monolith eignet sich für so gut wie alle Einbausituationen im Neubau und in der Renovierung. Neben dem Anschluss für Wasser und Abwasser ist lediglich ein zusätzlicher Stromanschluss vorzusehen.

GEBERIT MONOLITH

SANITÄRTECHNIK IN ZEITGEMÄßEM DESIGN

Geberit Monolith Sanitärmodule für das WC bieten zeitgemäße Lösungen für den Badneubau und für schnelle, unkomplizierte Renovierungen.

BADEINRICHTUNG MIT AUSZEICHNUNG

Die gesamte Sanitärtechnik mit Spülkasten und 2-Mengen-Spülung befindet sich in einem eleganten, schlanken Modul, das mit so gut wie allen handelsüblichen Wand- oder Stand-WC-Keramiken bestückt werden kann. Die Glasfront ist in unterschiedlichen Farben verfügbar.

EDLE MATERIALIEN, SCHNELL UND SAUBER EINGEBAUT

Mit einer Front aus Sicherheitsglas und eleganten Aluminium-Seitenteilen macht das Geberit Monolith Sanitärmodul in jedem Bad eine gute Figur. Bei Renovationen können die vorhandenen Anschlüsse ohne große Anpassungen und Eingriffe in die Bau-substanz weiterhin genutzt werden. Die Montagearbeiten kann ein Installateur alleine durchführen, ohne dabei viel Lärm und Schmutz zu verursachen. Das Geberit Monolith Sanitärmodul lässt sich mit vertrauten Handgriffen und genauso schnell wie das Geberit Duofix Element für das WC installieren. Bereits nach wenigen Stunden ist das WC benutzbar.

DESIGNFAMILIE FÜR ALLE SANITÄRGEGENSTÄNDE

Das Geberit Monolith Sanitärmodul für das WC ist in den zwei Bauhöhen 101 cm und 114 cm sowie in zwei Ausführungen für Wand-WC und Stand-WC verfügbar.



2-MENGEN-SPÜLUNG

Die Tasten für die kleine und große Spülmenge integrieren sich elegant in das klare Design.



EDLE OBERFLÄCHEN

Edle Materialien wie bruchsicheres Echtglas und Aluminium gebürstet kennzeichnen das Sanitärmodul Geberit Monolith.

- Schließt die Lücke zwischen Aufputz- und Unterputz-Installation
- Edle Materialien, zeitgemäße Formensprache
- Schneller, einfacher Einbau



←
GEBERIT MONOLITH SANITÄRMODUL
mit Geberit AquaClean Sela.

GEBERIT MONOLITH FÜR DAS WC

PREISGEKRÖNTES DESIGN IM HANDUM- DREHEN INSTALLIERT

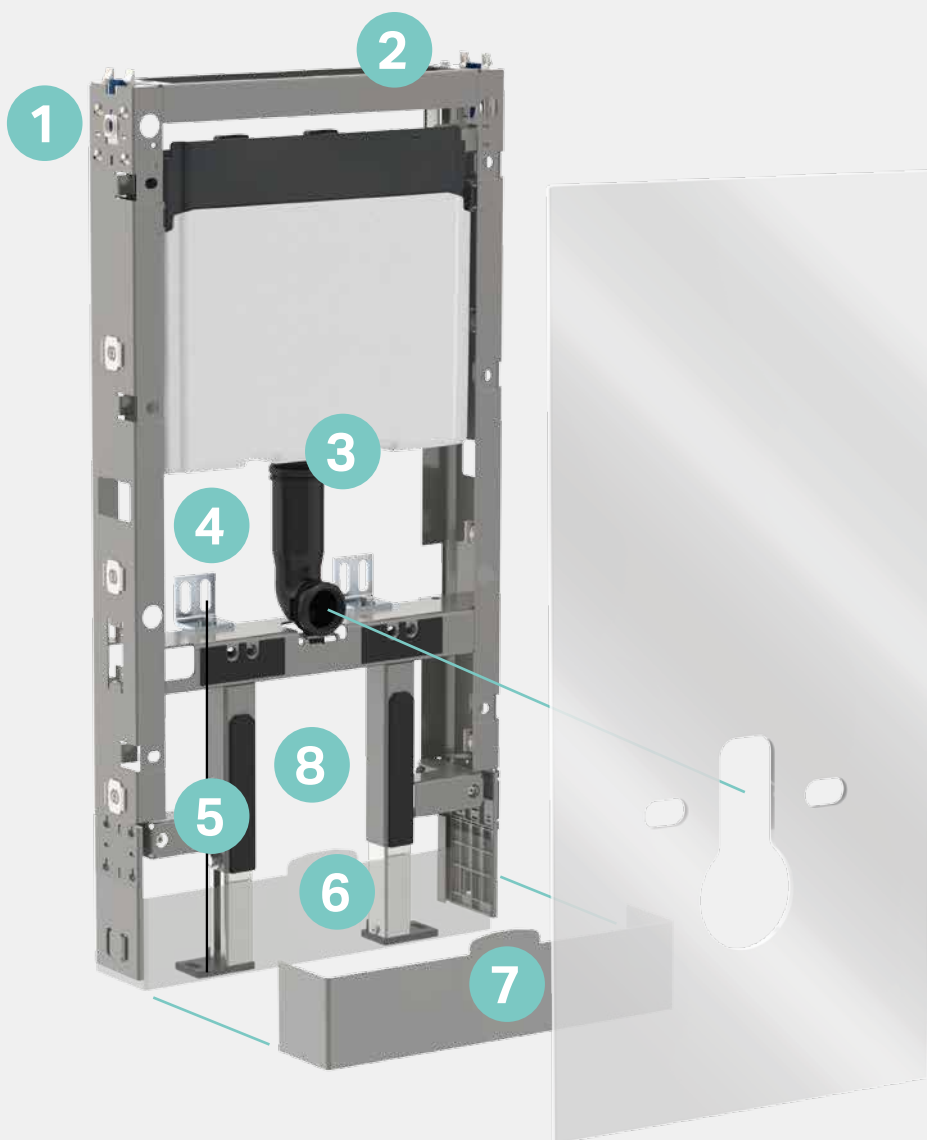

- 1 Eckventil mit nur einem Handgriff installiert.
- 2 Selbsttragendes Element durch Befestigung an der Wand, passend für jede Bausituation.
- 3 Spülkasten und Spülrohr fertig positioniert eingebaut.
- 4 Kraftübertragung auf Wand und Boden durch Montagewinkel und Füße.
- 5 Wandausgleich durch Feinjustierung über zwei Stellschrauben.
- 6 Höhenverstellung bis zu 7 cm durch integrierte Füße.
- 7 Abdeckung der Höhenverstellung mit einrastbarer Blende.

- 8 Bei einer bestehenden Installation oder im Austausch eines AP-Spülkastens kann über die etagierten Bögen die Keramik-/Sitzhöhe variiert werden. Die entsprechenden Abgangsbögen können separat bestellt werden.
Abgangsstutzen Versprung 3 cm **131.085.11.1**
Abgangsstutzen Versprung 5 cm **388.352.29.1**
Abgangsstutzen Versprung 7 cm **131.108.11.1**



Mehr über die Installation von Geberit Monolith Sanitärmodulen erfahren Sie unter www.geberit.de/monolith-technik

Mit wenig Aufwand lässt sich ein Bad modernisieren und gleichzeitig optisch aufwerten. So können Sie eine Alternative zum Komplettumbau anbieten, die weitaus attraktiver ist als der Ersatz eines alten Spülkastens oder Druckspülers und zeitgemäße Akzente im Baddesign setzt.



↑
**FERTIGEN TRAGRAHMEN
MONTIEREN**

Fertig montierter Tragrahmen des Geberit Monolith Sanitärmoduls für das WC. Der Rahmen ist an vier Punkten am Baukörper verankert, und der Spülwassertank wird vom bestehenden Wasseranschluss versorgt.



↑
**BEWÄHRTE MONTAGEWINKEL
BEFESTIGEN**

Zur Befestigung am Baukörper kommen bewährte Montagewinkel zum Einsatz.



↑
WANDSCHRÄGEN AUSGLEICHEN

Der Tragrahmen verfügt über zwei Stell-schrauben um allfällige Wandschrägen auszugleichen.



↑
GRUNDRAHMEN AUSRICHTEN

Geberit Monolith Grundrahmen in die montierten Befestigungsschrauben einhängen und ausrichten.



↑
WASSERANSCHLUSS VERBINDEN

Der Panzerschlauch zum Wasseranschluss kann eingebaut werden, ohne dass dazu der Spülwassertank entfernt werden muss. Dadurch entfällt ein Arbeitsgang.

→
Hier geht's zum Montagefilm für das Geberit Monolith Sanitärmodul für das WC: einfach QR-Code ein-scannen. Siehe auch www.geberit.de/montagevideo-monolith



GEBERIT MONOLITH INDIVIDUELL

DAMIT IHR BAD

EINZIGARTIG WIRD



GEBERIT MONOLITH SELBST GESTALTEN

Geberit Monolith individuell bietet interessante Gestaltungsmöglichkeiten für das Privatbad ebenso wie für Hotellerie, Gastronomie oder Unternehmen. Die Glasoberfläche kann nach Kundenwunsch mit einem individuellen Motiv oder einer beliebigen RAL-Farbe gestaltet werden. Im Privatbereich beispielsweise mit eigenen Bildern oder Fotos, im Geschäftsbereich mit Logos oder Motiven aus dem Corporate Design des Kunden.

SO EINFACH GEHT'S

Der Kunde übergibt seine Gestaltungsvorlage direkt an den Installateur. Der sendet sie an Geberit, wir überprüfen, ob der Entwurf reproduzierbar ist, und erstellen einen Entwurf. Der geht dem Kunden zur Freigabe zu – und wird danach über ein spezielles Druckverfahren hinter Glas aufgebracht. Das fertige Sanitärmodul mit dem Motiv des Kunden baut der Installateur ein.

→

GEBERIT MONOLITH INDIVIDUELL

Geberit Monolith für das Wand-WC kann Ihr Kunde ganz individuell nach seinen Vorstellungen gestalten – z. B. mit eigenen Motiven, Fotos oder Logos.



heliumcowboy

Individualität pur: Geberit Monolith, gestaltet vom Künstler Jörg Heikhaus aka Alex Diamond und von weiteren Künstlern.

www.heliumcowboy.com
www.alexdiamond.net

GEBERIT MONOLITH SANITÄRMODULE

ALLES IST **MÖGLICH**



GEBERIT MONOLITH FÜR DAS WC UND BIDET



↑
Geberit Monolith Plus für das
Wand-WC in der Höhe 101 cm.



↑
Geberit Monolith Plus für das
Wand-WC in der Höhe 114 cm.



↑
Geberit Monolith Plus für das
Stand-WC in der Höhe 101 cm.



↑
Geberit Monolith Plus für das
Stand-WC in der Höhe 114 cm.



↑
Geberit Monolith für das Wand-WC
in der Höhe 101 cm.



↑
Geberit Monolith für das Wand-WC
in der Höhe 114 cm.



↑
Geberit Monolith für das Stand-WC
in der Höhe 101 cm.



↑
Geberit Monolith für das Stand-WC
in der Höhe 114 cm.

GEBERIT MONOLITH FARBEN

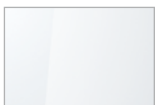

Glas weiß



Glas mint*



Glas sand



Glas umbra



Glas schwarz

* Nur erhältlich für Wand- und Stand-WC in der Bauhöhe 101 cm, auch nicht für Geberit Monolith Plus erhältlich.

GEBERIT AUFPUTZ-SPÜLKÄSTEN

KLASSIKER FÜR WIRTSCHAFTLICHE SANIERUNG

Zurückhaltendes Design, variable Möglichkeiten zur Anbringung und eine kontinuierlich weiterentwickelte Technik machen die Spülkästen Geberit AP140 zu Klassikern in der Sanitärinstallation. Sie sind die richtige Wahl, wenn die Kunden eine schnelle, sichere und preiswerte Renovierung anstreben.

SPARSAM UND ZUVERLÄSSIG

Die Geberit Aufputz-Spülkästen sind technisch und in der Verarbeitung auf dem neuesten Stand und bieten Ihren Kunden eine zuverlässige, sichere und preiswerte Renovierungslösung. Die Modellreihe AP140 reduziert den Wasserverbrauch gegenüber alten Modellen und senkt damit die Wasserkosten. Der AP140.300 mit 2-Mengen-Spülauslösung ist auf 6 und 3 Liter Spülmenge eingestellt. Im Vergleich zu einem herkömmlichen 1-Mengen-Spülkasten ohne Spülstopp kann eine vierköpfige Familie rund 150 Euro Wasserkosten im Jahr einsparen.

AUSTAUSCH IM HANDUMDREHEN

Oftmals ist der Ersatz eines defekten alten Spülkastens durch einen Geberit AP-Spülkasten preiswerter als eine Reparatur. Die variable Befestigungstechnik macht es in der Regel sogar möglich, die bestehenden Bohrlöcher weiterzunutzen. So müssen Wand und Fliesen nicht zusätzlich beschädigt werden. Die Geberit AP-Spülkästen eignen sich für nahezu jede Bausituation. Sie können tiefhängend mit einer minimalen Einbauhöhe von 80 cm Oberkante z. B. unter Fensterbrüstungen eingebaut werden. Halbhoch hängend eignen sie sich mit minimalem Bauaufwand auch zum Ersatz eines alten Druckspülers. Kunden mit hohen ästhetischen Ansprüchen können Sie mit dem Geberit Monolith Sanitärmodul eine attraktive Alternative zum klassischen AP-Spülkasten bieten, die ebenfalls mit geringem Aufwand einzubauen ist. Mehr darüber auf den Seiten 42 bis 53 in dieser Broschüre oder unter www.geberit.de/monolith



Einbau tiefhängend, z. B. unterm Fenster.
Minimale Einbauhöhe 80 cm.



Einbau halbhoch, z. B. beim Austausch
eines Druckspülers.



- Ausgereifte und bewährte Technik
- Wirtschaftliche 2-Mengen- oder Spül-Stopp-Auslösung
- Variable Befestigungstechnik für leichte Installation in nahezu jeder Bausituation

WASSERSPAR-UMBAUSET

KLEINER EINGRIFF, GROSSE WIRKUNG



GUTE GRÜNDE FÜR DEN INSTALLATEUR

- Wassersparfunktion auch für ältere Spülkästen einbaubar
- Mehrwertartikel für den Installateur
- Sehr einfache Umrüstung ohne Eingriffe in die Bausubstanz
- Umrüstset für Spülkästen ab Baujahr 1964 verfügbar
- Ab Baujahr 1978 Umrüstung auf 2-Mengen-Spülung möglich



























GUTE ARGUMENTE FÜR DEN VERBRAUCHER

- Bis zu 60 % Wasser sparen ohne Austausch der Unterputz-Spültechnik
- Minimale Investition, die sich bereits nach rund einem Jahr rechnet
- Austauscharbeiten ohne Schmutz und Lärm



Ältere UP-Spülkästen verbrauchen deutlich mehr Wasser als die aktuellen Geberit Modelle. Wenn noch kein Austausch geplant ist, können Geberit Wasserspar-Umbausets auch alte Spülkästen sparsamer machen: Um bis zu 60 % kann der Trinkwasserverbrauch der WC-Spülung sinken.

WASSERSPAR-UMBAUSETS SIND FÜR VIELE ÄLTERE GEBERIT UNTERPUTZ-SPÜLKÄSTEN ERHÄLTlich

| Betätigungsplatte | Spülkasten, Modell-Nr. | PA-Nr. | Baujahr | Umbauset | Betätigungsplatte* |
|---|--|--|----------------------------|--------------|---|
| Umrüstung auf Spül-Stopp-Auslösung | | | | | |
|   | 15.000 | PA-I/1115 | 1964 – 1967 | 215.420.00.1 |  |
|   | 16.000 | – | 1965 – 1967 | 215.421.00.1 |  |
|   | 10.500 | PA-I/IX1884/I | 1970 – 1974 | 215.422.00.1 |  |
|   | 10.520 | PA-I/IX1885/I | | | |
|   | 10.600 | PA-I/1637 PA-I/IX1886/I | 1967 – 1971 1971 – 1974 | 215.423.00.1 |  |
|   | 10.620 | PA-I/IX1887/I | 1974 – 1978 1967 – 1974 | | |
|   | 10.800 | PA-I/2331/I | 1974 – 1977 | 240.026.00.1 |  |
|   | 10.400 | PA-I/2760/I | 1978 – 1986 | 115.222.xx.1 | |
| Umrüstung auf 2-Mengen-Spülung | | | | | |
|   | 10.800 transparente Schutzplatte | PA-I/IX2761/I | 1978 – 1987 | 240.835.00.1 |  |
|   | 110.800 weiße Schutzplatte | PA-I/IX2761/ PA-I/IX1153/I PA-I/IX1156 | 1988 – 1997 | 240.515.00.2 |  |

* Lieferbar in weiß.

WASSERKOSTEN SENKEN

Rund 40.000 Liter Wasser oder rund 150 Euro im Jahr kann eine vierköpfige Familie sparen, wenn sie ihren alten WC-Spülkasten mit dem Geberit Wasserspar-Umbauset auf eine 2-Mengen- oder Spül-Stopp-Auslösung umrüsten lässt. Nach gut einem Jahr haben sich die Kosten für die Umrüstung wieder amortisiert, und künftig bleibt mehr in der Haushaltskasse Ihrer Kunden.

UMBAUSETS FÜR VIELE MODELLE

Für alle Geberit UP-Spülkästen ab dem Baujahr 1964 sind passende Umbausets für die Umrüstung von 1-Mengen- auf Spül-Stopp-Auslösung verfügbar. Für Modelle ab 1978 gibt es auch die Umbausets für 2-Mengen-Auslösung.

EINFACH HEBERGLOCKE TAUSCHEN

Für den Umbau werden Bassin, Schwimmventil und Schutzplatte ausgetauscht und eine neue Betätigungsplatte wird montiert. Für die Spül-Stopp-Auslösung kommt das Modell 200F, für die 2-Mengen-Spülung das Modell Twinline zum Einsatz. Die Austauscharbeiten sind schmutz- und lärmfrei und damit ohne Belastungen für Ihren Kunden durchzuführen. Bei Umrüstung auf 2-Mengen-Spülung löst die große Taste eine Wassermenge von 6 Litern, die kleine eine von 3 Litern aus.

UNTERLAGEN FÜR IHRE ANFORDERUNGEN

INSPIRIEREN

INSPIRIEREN

Holen Sie sich regelmäßig Anregungen und aktuelle Informationen frei Haus. Mit dem Geberit Kundenmagazin „Know-how“, das viermal im Jahr erscheint. Und mit dem Referenzmagazin „View“, das Geberit jährlich herausgibt.



↑
Geberit
Kundenmagazin Know-how

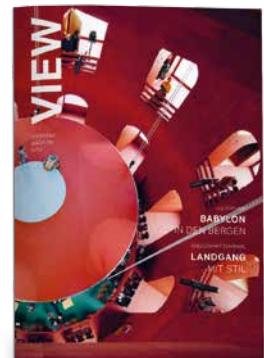

↑
Geberit
Referenzmagazin View

INFORMIEREN

ORIENTIEREN

Verschaffen Sie sich einen Überblick über die Möglichkeiten, die Ihnen die Neuheiten von Geberit in der Sanitärinstallation und der Badeinrichtung bieten.



↑
Geberit
Industrie-Magazin



↑
Geberit
Objekt-Magazin



↑
Geberit
Neuheiten-Magazin

INFORMIEREN

ENTSCHEIDEN

Holen Sie sich detaillierte Informationen zu bestimmten Produktlinien und Einsatzgebieten.



↑
Geberit
AquaClean



↑
Geberit
Waschtischarmaturen



↑
Geberit bodenebene Duschen
und Ablaufgarnituren

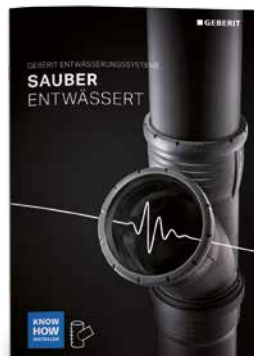

↑
Geberit
Entwässerungssysteme



↑
Geberit
Installationssysteme



↑
Geberit
Software Systeme



↑
Geberit
Spülsysteme



↑
Geberit
Urinalsysteme

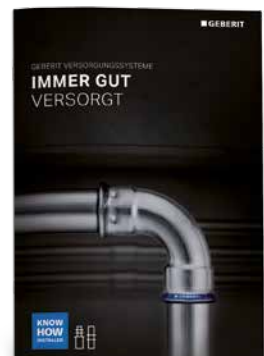

↑
Geberit
Versorgungssysteme

UNTERLAGEN FÜR IHRE ANFORDERUNGEN

PLANEN

HINTERGRUNDWISSEN

Wichtige Informationen zu Normen und Regelwerken, Gesetzen und Richtlinien. Damit sind Sie rechtlich und fachlich auf der sicheren Seite, wenn es um wichtige Kompetenzfelder für Ihre Bauaufgabe geht.



↑
Geberit
Schallschutz



↑
Geberit
Brandschutz



↑
Geberit
Sanitärraumplanung

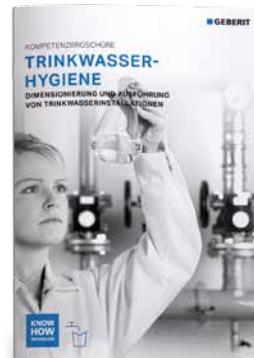

↑
Geberit
Trinkwasserhygiene



↑
Geberit
Abwasserhydraulik

INTEGRIEREN

„Der Geberit“ ist das umfassende Nachschlagewerk für die Planung und Ausführung der Sanitärtechnik.



↑
Der Geberit
Planen mit Geberit Produkten

INSTALLIEREN

ANLEITUNGEN UND MONTAGEHILFEN

Alles, was Sie wissen müssen, damit die Arbeit auf der Baustelle schnell und sauber vorangeht und Sie den Überblick über Ihre Materialien behalten.



↑
Geberit
Baustelleneinweisungen



↑
Materialermittlung Geberit GIS,
Geberit Duofix System



↑
Geberit
Ersatzteilschnellübersicht

- Geberit AquaClean
- Geberit Armaturen
- Geberit Betätigungsplatten und WC-Steuerungen
- Geberit Duofix
- Geberit GIS
- Geberit Mapress C-Stahl
- Geberit Mapress Edelstahl
- Geberit Mapress Kupfer
- Geberit Mepla
- Geberit PE
- Geberit Pluvia
- Geberit PushFit
- Geberit Silent-db20
- Geberit Silent-PP
- Geberit Silent-Pro
- Geberit Trinkwasserhygiene
- Geberit Urinalsysteme

PRINT ODER ONLINE – GANZ WIE SIE WÜNSCHEN

Alle Geberit Broschüren können Sie als Papierversion bestellen oder auf unserer Website herunterladen. Im Bestell- und DownloadCenter unter der Rubrik „Dienstleistungen“ finden Sie noch viele weitere Informationen oder Unterlagen, die Sie im Kundengespräch unterstützen.

www.geberit.de/unterlagen

UNTERLAGEN FÜR IHRE KUNDEN

INFORMIEREN

ORIENTIEREN

Mit dem „Bad-Magazin“ geben Sie Ihren Kunden ein umfassendes Kompendium rund um die Badplanung und -einrichtung an die Hand. Auf knapp 300 Seiten bekommen Endverbraucher spannende Inspirationen und nützliche Informationen, die Lust auf das neue Badezimmer machen.



↑
Geberit
Bad-Magazin

ENTSCHEIDEN

Mit Detailinformationen zu wichtigen Produktgruppen oder Ausstattungsmerkmalen geben Sie Ihren Kunden wichtige Entscheidungshilfen und steigern Ihre Wertschöpfung durch den Verkauf höherwertiger Produkte und Ausstattungen.



↑
Geberit
AquaClean



↑
Geberit
Möbeloberflächen



↑
Geberit
Betätigungsplatten

Das „Bad-Magazin“ liefert Ihren Kunden auf knapp 300 Seiten Ideen und Inspirationen, alle Badprogramme von Geberit und viele weitere Informationen zur Badplanung vor und hinter der Wand. Große Bildstrecken machen Lust auf kreative Badeinrichtungen, Produktübersichten dienen als praktische Planungshilfe im Detail.



In der Möbeloberflächen-Broschüre „Reine Ansichtssache“ finden Ihre Kunden alle Materialien, Farben und Strukturen, die für die Geberit Badmöbel zur Wahl stehen. Unter der großen Auswahl an Materialien und Anmutungen findet jeder die passende Ausstattung für sein Traumbad. Pflegetipps runden die Broschüre ab und bieten zusätzlichen Nutzen.



Die Geberit Betätigungsplatten-Broschüre „Design zum Anfassen“ zeigt Ihren Kunden die große Bandbreite der Geberit Spülauslösungen in Originalgröße. So wird es einfacher, genau die richtige Betätigungsplatte als i-Tüpfelchen der individuellen Badeinrichtung zu finden.

KNOW HOW INSTALLED

Was sich Geberit nennen darf, hat das Geberit Plus: Jedes Produkt gehört zu einem umfangreichen Programm und ist Bestandteil der Geberit Systemtechnik, innerhalb derer eins zum anderen passt und damit für mehr Sicherheit, Wirtschaftlichkeit und Flexibilität sorgt. Weil das Geberit System durch clevere Verbindungen mehr ist als die Summe seiner Teile.

Perfekt ins System passen auch die Geberit Lösungen für eine saubere und zuverlässige Spülung. Hohe Wirtschaftlichkeit, Hygiene und Sicherheit sowie Servicequalität: Dafür stehen auch die folgenden Beispiele, mit denen Geberit Handwerkern und Planern die tägliche Arbeit einfacher macht.

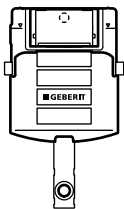

↑
Geberit Sigma: werkzeuglose Verbindung von Montagerahmen, Betätigungsplatte und Unterputz-Spülkasten.

Befestigungsbolzen einstecken, um 90° drehen und anschließend mit Keilen verspannen: So einfach ist der werkzeuglose Einbau des Befestigungsrahmens für die Betätigungsplatte der WC-Spülung mit dem Unterputz-Spülkasten Geberit Sigma. Ein schönes Beispiel für durchdachte und alltagsdienliche Systemtechnik.

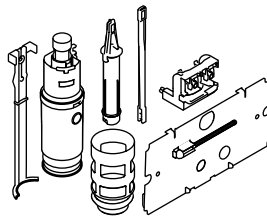

↑
Geberit Wasserspar-Umbauset: bringt alten Spülkästen das zeitgemäße Sparen bei.

Wer eine zeitgemäß wassersparende WC-Spülung realisieren möchte, muss nicht in jedem Fall einen komplett neuen Spülkasten einbauen. Ältere Geberit UP-Spülkästen ab Baujahr 1964 lassen sich mit dem Geberit Wasserspar-Umbauset auf einen aktuellen technischen Stand bringen. Nur das Innenleben des Spülkastens wird ausgetauscht und mit einer 2-Mengen- oder einer Spül-Stopp-Auslösung ausgestattet. Eine neue Betätigungsplatte rundet den Umbau ab – und lässt die Lösung wie neu aussehen.



↑
Geberit JetEX: drei Komponenten für die hygienisch einwandfreie 1-Liter-Urinalspülung.

Intelligente elektronische IR-Urinalsteuerung, die sich für den 1-Liter-Betrieb programmieren lässt, der strömungsoptimierte Geberit JetEX Urinal-Siphon und eine geeignete Urinalkeramik: Fertig ist die umweltschonende und sparsame 1-Liter-Spülauslösung fürs Urinal, deren Wirtschaftlichkeit sich sogar mit der von wasserlosen Urinalen messen kann.



↑
Geberit Ersatzteil-Service: mehr Sicherheit für Ihre Kunden.

Für alle funktionserfüllenden Teile von Spülkästen und Spülsystemen gibt Geberit ein Lieferversprechen von 25 Jahren ab. So lassen sich defekte oder verschlissene Teile auch nach vielen Jahren des Betriebs ganz einfach beschaffen und schnell und unkompliziert austauschen.

WEITERE INFORMATIONEN FINDEN
SIE UNTER

www.geberit.de/bauaufgaben

www.geberit.de/sigma-technik

www.geberit.de/duofresh

www.geberit.de/strom-wasser

www.geberit.de/omega-technik

www.geberit.de/aquaclean

www.geberit.de/betaetigungsplatten

www.geberit.de/urinalsysteme

www.geberit.de/monolith

www.geberit.de/umbaset

WILLKOMMEN IN DER WELT VON GEBERIT

Qualität, Zuverlässigkeit und Innovation haben bei Geberit eine lange Tradition. Seit den Anfängen 1874 prägt das Unternehmen die Entwicklungen in der Branche mit. „Know-How Installed“ bringt es auf den Punkt: Auf Lösungen von Geberit ist Verlass. Durch den Erwerb einer Reihe traditionsreicher Keramikmarken hat Geberit ein neues Gesicht bekommen: Zur verlässlichen Technik hinter der Wand gesellt sich formvollendete Badausstattung. Unter „Design Meets Function“ macht Geberit diese neue Welt direkt für Endkunden erfahrbar und zeigt dabei laufend neue Möglichkeiten der Badgestaltung.

Bei Geberit kombiniert man Leidenschaft für Qualität und Technik mit fast 150 Jahren Know-how für Lösungen im Sanitärbereich, um zuverlässige Produkte und Dienstleistungen anzubieten, die das Leben der Kunden deutlich vereinfachen.

Geberit Produkte setzen Standards in der Sanitärbranche. Sie sind innovativ, nahtlos zu Gesamtlösungen integrierbar und lassen sich schnell und einfach installieren und warten. Sie werden verantwortungsbewusst aus hochwertigen und langlebigen Materialien hergestellt. Weil auch eine verlässliche Partnerschaft essenziell für den Erfolg unserer Kunden ist, bietet Geberit umfassende Unterstützung, von der Planung über die Logistik und Installation bis hin zur Wartung, und steht mit fachkundigem und schnellem Service stets zur Seite. Hervorragende Produkte verbunden mit kompetentem Service, das ist **Know-How Installed**.

Wenn sich zeitloses Design harmonisch mit raffinierter Funktionalität verbindet, entstehen außergewöhnliche Lösungen – für alle, die das Besondere suchen.

Mit der Leidenschaft für Design und Technik inspiriert und begeistert Geberit Menschen auf der ganzen Welt. Durch die Kombination von umfassendem Know-how und fast 150 Jahren Erfahrung stellt Geberit sicher, dass seine Produkte nicht nur ästhetisch gestaltet sind, sondern das Leben auch deutlich leichter und angenehmer machen. Sie sind das Ergebnis einer perfekten Balance aus elegantem Design und herausragender Funktionalität – verantwortungsbewusst hergestellt aus hochwertigen, langlebigen Materialien. Sie sind leicht zu reinigen, einfach zu bedienen und erhöhen den Komfort – ein perfektes Beispiel für die unbegrenzten Möglichkeiten, die entstehen, wenn sich **Design und Funktion verbinden**.

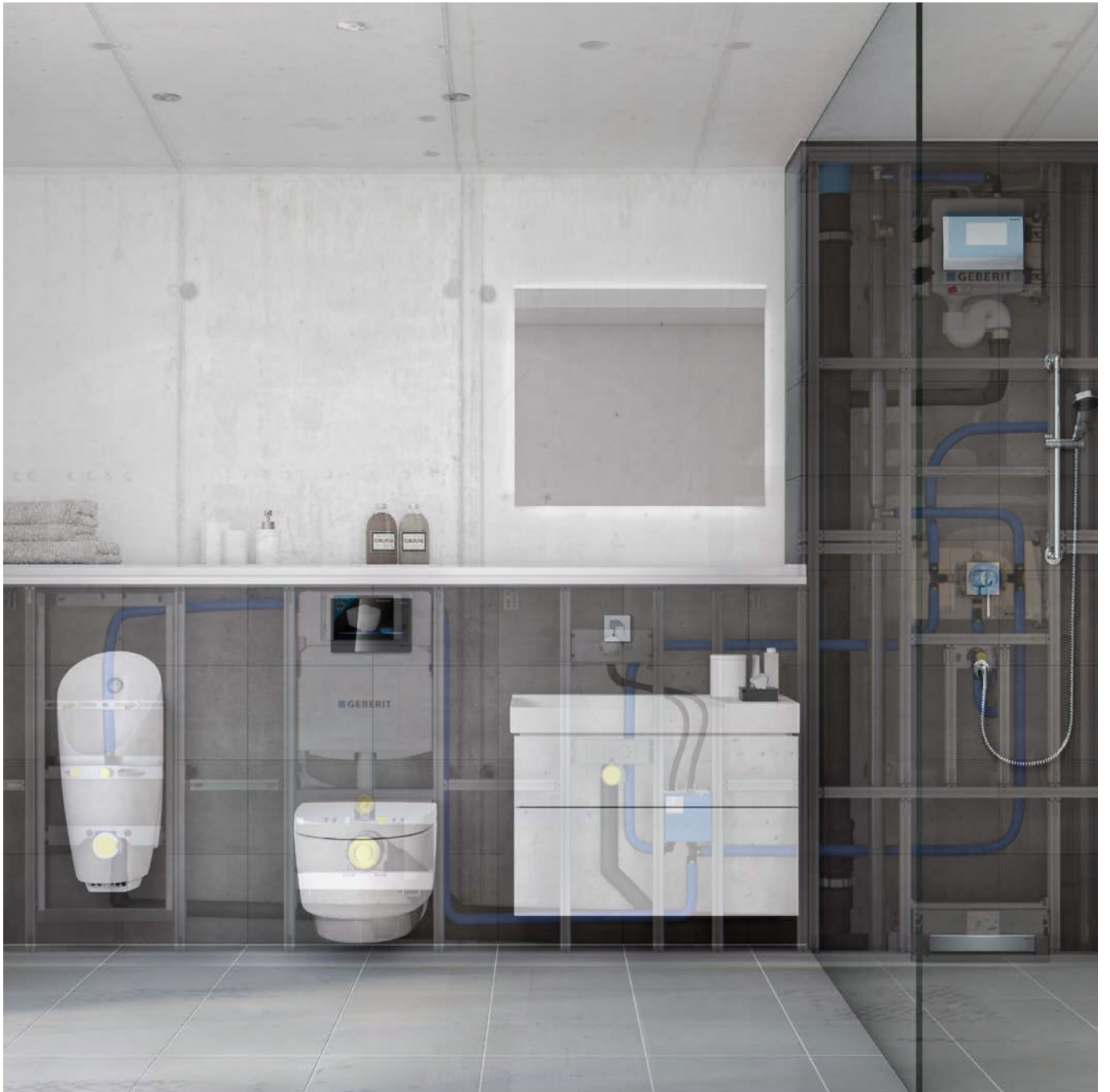

DESIGN
MEETS
FUNCTION

**KNOW
HOW
INSTALLED**

WILLKOMMEN IN DER WELT VON GEBERIT



Qualität, Zuverlässigkeit und Innovation haben bei Geberit eine lange Tradition. Seit den Anfängen 1874 prägt das Unternehmen die Entwicklungen in der Branche mit. „Know-How Installed“ bringt es auf den Punkt: Auf Lösungen von Geberit ist Verlass. Durch den Erwerb einer Reihe traditionsreicher Keramikmarken hat Geberit ein neues Gesicht bekommen: Zur verlässlichen Technik hinter der Wand gesellt sich formvollendete Badausstattung. Unter „Design Meets Function“ macht Geberit diese neue Welt direkt für Endkunden erfahrbar und zeigt dabei laufend neue Möglichkeiten der Badgestaltung.

Bei Geberit kombiniert man Leidenschaft für Qualität und Technik mit fast 150 Jahren Know-how für Lösungen im Sanitärbereich, um zuverlässige Produkte und Dienstleistungen anzubieten, die das Leben der Kunden deutlich vereinfachen.

Geberit Produkte setzen Standards in der Sanitärbranche. Sie sind innovativ, nahtlos zu Gesamtlösungen integrierbar und lassen sich schnell und einfach installieren und warten. Sie werden verantwortungsbewusst aus hochwertigen und langlebigen Materialien hergestellt. Weil auch eine verlässliche Partnerschaft essenziell für den Erfolg unserer Kunden ist, bietet Geberit umfassende Unterstützung, von der Planung über die Logistik und Installation bis hin zur Wartung, und steht mit fachkundigem und schnellem Service stets zur Seite. Hervorragende Produkte verbunden mit kompetentem Service, das ist **Know-How Installed**.

Wenn sich zeitloses Design harmonisch mit raffinierter Funktionalität verbindet, entstehen außergewöhnliche Lösungen – für alle, die das Besondere suchen.

Mit der Leidenschaft für Design und Technik inspiriert und begeistert Geberit Menschen auf der ganzen Welt. Durch die Kombination von umfassendem Know-how und fast 150 Jahren Erfahrung stellt Geberit sicher, dass seine Produkte nicht nur ästhetisch gestaltet sind, sondern das Leben auch deutlich leichter und angenehmer machen. Sie sind das Ergebnis einer perfekten Balance aus elegantem Design und herausragender Funktionalität – verantwortungsbewusst hergestellt aus hochwertigen, langlebigen Materialien. Sie sind leicht zu reinigen, einfach zu bedienen und erhöhen den Komfort – ein perfektes Beispiel für die unbegrenzten Möglichkeiten, die entstehen, wenn sich **Design und Funktion verbinden**.

DESIGN
MEETS
FUNCTION



**KNOW
HOW
INSTALLED**

Geberit Vertriebs GmbH

Theuerbachstraße 1
88630 Pfullendorf

Geberit Technik Telefon

T 07552 934 1011

F 07552 934 866

technik-telefon@geberit.com

www.geberit.de

